

---

ФЕДЕРАЛЬНОЕ АГЕНТСТВО  
ПО ТЕХНИЧЕСКОМУ РЕГУЛИРОВАНИЮ И МЕТРОЛОГИИ

---



НАЦИОНАЛЬНЫЙ  
СТАНДАРТ  
РОССИЙСКОЙ  
ФЕДЕРАЦИИ

ГОСТ Р  
52592—  
2006

---

**ТРАКТ ПЕРЕДАЧИ СИГНАЛОВ ЦИФРОВОГО  
ВЕЩАТЕЛЬНОГО ТЕЛЕВИДЕНИЯ  
ЗВЕНЬЯ ТРАКТА И ИЗМЕРИТЕЛЬНЫЕ  
СИГНАЛЫ**

**Общие требования**

Издание официальное

БЗ 3—2004/32



Москва  
Стандартинформ  
2007

## Предисловие

Цели и принципы стандартизации в Российской Федерации установлены Федеральным законом от 27 декабря 2002 г. № 184-ФЗ «О техническом регулировании», а правила применения национальных стандартов Российской Федерации — ГОСТ Р 1.0—2004 «Стандартизация в Российской Федерации. Основные положения»

### Сведения о стандарте

1 РАЗРАБОТАН Федеральным Государственным унитарным предприятием «Научно-исследовательский институт телевидения» (ФГУП НИИТ)

2 ВНЕСЕН Министерством информационных технологий и связи Российской Федерации

3 УТВЕРЖДЕН И ВВЕДЕН В ДЕЙСТВИЕ Приказом Федерального агентства по техническому регулированию и метрологии от 22 ноября 2006 г. № 262-ст

4 Настоящий стандарт разработан с учетом основных нормативных положений Рекомендаций Международного союза электросвязи (МСЭ-Р): ITU-R BT.601-5 (1995), ITU BT. 656-4 (1998), Европейского института по стандартизации в области телекоммуникаций (ETSI): ETS 300 814 (1998-03), EN 50083-9 (1997-09), ETR 290 (1998), ETR 101 290 (2001), EN 300 421 (1997-08), EN 300 429 (1998-04), EN 300 744 (2001-01), стандарта Института инженеров по электротехнике и электронике (IEEE): IEEE 1394-1995, стандарта Общества инженеров кино и телевидения (SMPTE): SMPTE 310M, стандарта ISO/IEC 13818 (1996)

### 5 ВВЕДЕН ВПЕРВЫЕ

*Информация об изменениях к настоящему стандарту публикуется в ежегодно издаваемом информационном указателе «Национальные стандарты», а текст изменений и поправок — в ежемесячно издаваемых информационных указателях «Национальные стандарты». В случае пересмотра (замены) или отмены настоящего стандарта соответствующее уведомление будет опубликовано в ежемесячно издаваемом информационном указателе «Национальные стандарты». Соответствующая информация, уведомление и тексты размещаются также в информационной системе общего пользования — на официальном сайте Федерального агентства по техническому регулированию и метрологии в сети Интернет*

© Стандартинформ, 2007

Настоящий стандарт не может быть полностью или частично воспроизведен, тиражирован и распространен в качестве официального издания без разрешения Федерального агентства по техническому регулированию и метрологии

## Содержание

1	Область применения . . . . .	1
2	Нормативные ссылки . . . . .	1
3	Термины, определения и сокращения . . . . .	1
4	Тракт передачи сигналов цифрового вещательного телевидения и его звенья. . . . .	2
4.1	Звенья цифровой системы вещательного телевидения . . . . .	2
4.2	Звенья тракта передачи сигналов цифрового вещательного телевидения . . . . .	4
4.3	Виды цифровых интерфейсов и их основные параметры . . . . .	4
5	Измерительные сигналы . . . . .	4
5.1	Параметры структуры и синтаксиса цифрового транспортного потока . . . . .	5
5.1.1	Параметры структуры и синтаксиса цифрового транспортного потока первой группы . . . . .	5
5.1.2	Параметры структуры и синтаксиса цифрового транспортного потока второй группы . . . . .	5
5.1.3	Основные технические требования к генератору. . . . .	6
5.1.4	Основные технические требования к анализатору цифрового транспортного потока . . . . .	6
5.1.5	Основные технические требования к цифровому измерительному телевизионному приемнику . . . . .	6
5.1.6	Схема проведения измерений параметров цифрового транспортного потока . . . . .	7
5.2	Цифровые измерительные сигналы в аналоговом представлении . . . . .	7
5.2.1	Основные параметры тракта передачи сигналов цифрового вещательного телевидения и его звеньев, измеряемые по аналоговым телевизионным измерительным сигналам . . . . .	7
5.2.2	Сигналы для измерения параметров и характеристик тракта передачи сигналов яркости . . . . .	8
5.2.3	Цифровые сигналы для измерения параметров тракта . . . . .	11
5.3	Параметры канала звукового сопровождения . . . . .	11
5.3.1	Основные требования к измерительным сигналам канала звукового сопровождения . . . . .	11
5.3.2	Основные параметры анализатора параметров канала звукового сопровождения . . . . .	11
	Приложение А (справочное) Номинальные параметры тракта источника цифровых сигналов . . . . .	12
	Приложение Б (справочное) Примеры структурных схем типового тракта цифрового вещательного телевидения . . . . .	15
	Приложение В (справочное) Виды цифровых интерфейсов и их основные параметры . . . . .	17
	Приложение Г (рекомендуемое) Рекомендуемые параметры структуры цифрового транспортного потока третьей группы . . . . .	18
	Приложение Д (справочное) Примеры схем измерений цифровых и аналоговых параметров тракта передачи сигнала цифрового вещательного телевидения . . . . .	19
	Приложение Е (рекомендуемое) Измерительные сигналы, рекомендуемые для измерения параметров и характеристик тракта передачи сигналов цветности . . . . .	21
	Приложение Ж (рекомендуемое) Перечень средств измерений и технологического оборудования . . . . .	26
	Библиография. . . . .	27

## Введение

Настоящий стандарт определяет границы тракта передачи сигнала цифрового вещательного телевидения и его звеньев, вводит измерительные сигналы цифрового телевизионного канала передачи в соответствии с параметрами цифровой телевизионной вещательной системы, а также определяет методы контроля структуры цифрового транспортного потока со сжатием.

В настоящем стандарте учтены основные нормативные положения международных и европейских документов. См. библиографию [1] — [13].

**ТРАКТ ПЕРЕДАЧИ СИГНАЛОВ ЦИФРОВОГО ВЕЩАТЕЛЬНОГО ТЕЛЕВИДЕНИЯ  
ЗВЕНЬЯ ТРАКТА И ИЗМЕРИТЕЛЬНЫЕ СИГНАЛЫ****Общие требования**

Signal channel of digital broadcast television. Channel parts and measuring signals. General requirements

Дата введения — 2007—01—01

**1 Область применения**

Настоящий стандарт распространяется на тракт передачи сигналов цифрового вещательного телевидения стандартной четкости и устанавливает:

- звенья тракта передачи сигналов цифрового вещательного телевидения;
- границы звеньев тракта передачи сигналов цифрового вещательного телевидения;
- виды интерфейсов тракта, его звеньев и их основные параметры;
- измерительные сигналы и их элементы для контроля основных показателей качества тракта передачи сигналов цифрового вещательного телевидения;
- основные требования к измерительным сигналам и средствам измерений.

Стандарт предназначен для использования при проведении измерений основных параметров трактов передачи сигналов цифрового вещательного телевидения стандартной четкости.

**2 Нормативные ссылки**

В настоящем стандарте использованы нормативные ссылки на следующие стандарты:

ГОСТ Р 52210—2004 Телевидение вещательное цифровое. Термины и определения

ГОСТ 7845—92 Система вещательного телевидения. Основные параметры. Методы измерений

ГОСТ 11515—91 Каналы и тракты звукового вещания. Основные параметры качества. Методы измерений

ГОСТ 18471—83 Тракт передачи изображения вещательного телевидения. Звенья тракта и измерительные сигналы

**П р и м е ч а н и е** — При пользовании настоящим стандартом целесообразно проверить действие ссылочных стандартов в информационной системе общего пользования — на официальном сайте Федерального агентства по техническому регулированию и метрологии в сети Интернет или по ежегодно издаваемому информационному указателю «Национальные стандарты», который опубликован по состоянию на 1 января текущего года, и по соответствующим ежемесячно издаваемым указателям, опубликованным в текущем году. Если ссылочный стандарт заменен (изменен), то при пользовании настоящим стандартом следует руководствоваться замененным (измененным) стандартом. Если ссылочный стандарт отменен без замены, то положение, в котором дана ссылка на него, применяется в части, не затрагивающей ссылку.

**3 Термины, определения и сокращения**

3.1 В настоящем стандарте применены термины по ГОСТ Р 52210.

3.2 В настоящем стандарте приняты следующие сокращения:

АФУ — антенно-фидерное устройство;

АСК — аппаратно-студийный комплекс;  
ВОЛС — волоконно-оптическая линия связи;  
ДКП — дискретное косинусное преобразование;  
ИПЦ — интерфейс последовательный цифровой;  
ИПЦА — интерфейс последовательный цифровой асинхронный;  
ИПЦС — интерфейс последовательный цифровой синхронный;  
ИЦП — интерфейс цифровой параллельный;  
ИЦПС — интерфейс цифровой параллельный синхронный;  
ЦВТ — цифровое вещательное телевидение;  
ЦКТВ — цифровое кабельное телевидение;  
ЦНТВ — цифровое наземное телевидение;  
ЦП — цифровой поток;  
ЦРРЛ — цифровая радиорелейная линия;  
ЦРТ — цифровой ретранслятор телевизионный;  
ЦСЛ — цифровая соединительная линия;  
ЦСТВ — цифровое спутниковое телевидение;  
ЦТВ — цифровое телевизионное вещание;  
ЦТП — цифровой транспортный поток;  
ЦТС — цифровой телевизионный сигнал без сжатия цифрового потока.

## **4 Тракт передачи сигналов цифрового вещательного телевидения и его звенья**

### **4.1 Звенья цифровой системы вещательного телевидения**

Цифровая система вещательного телевидения, приведенная на рисунке 1, включает в себя следующие основные звенья:

- тракт источника цифровых сигналов, в котором происходит преобразование оптических сигналов изображения и акустических сигналов звукового сопровождения в цифровые электрические сигналы изображения и звука, их обработка, сжатие цифрового потока, формирование телевизионных программ и преобразование в групповой транспортный поток;
- тракт передачи сигналов цифрового транспортного потока вещательного телевидения;
- тракт воспроизведения изображения и звука.

Основные номинальные параметры тракта источника цифровых сигналов в соответствии с Рекомендацией МСЭ-Р ВТ.601-5 [1] приведены в приложении А.



Рисунок 1 — Пример тракта передачи сигналов цифрового вещательного телевидения и его звеньев

Функциональное назначение тракта передачи сигналов цифрового вещательного телевидения — передача цифровых сигналов вещательного телевидения от источника цифровых телевизионных сигналов к пользователю через соединительные линии, сети распределения цифровых телевизионных программ, каналы спутниковой, кабельной и наземной связи, магистральные каналы волоконно-оптической линии связи (ВОЛС), сотовые системы, внутризоновые цифровые радиорелейные линии (ЦРРЛ), сети приема и распределения цифровых телевизионных программ к тракту воспроизведения изображения и звука.

Границами тракта передачи сигналов цифрового вещательного телевидения являются:

- входной разъем тракта передачи цифрового транспортного потока вещательного телевидения, соединяемого с выходным разъемом тракта источника сигналов цифрового вещательного телевидения, точка Б на рисунке 1;

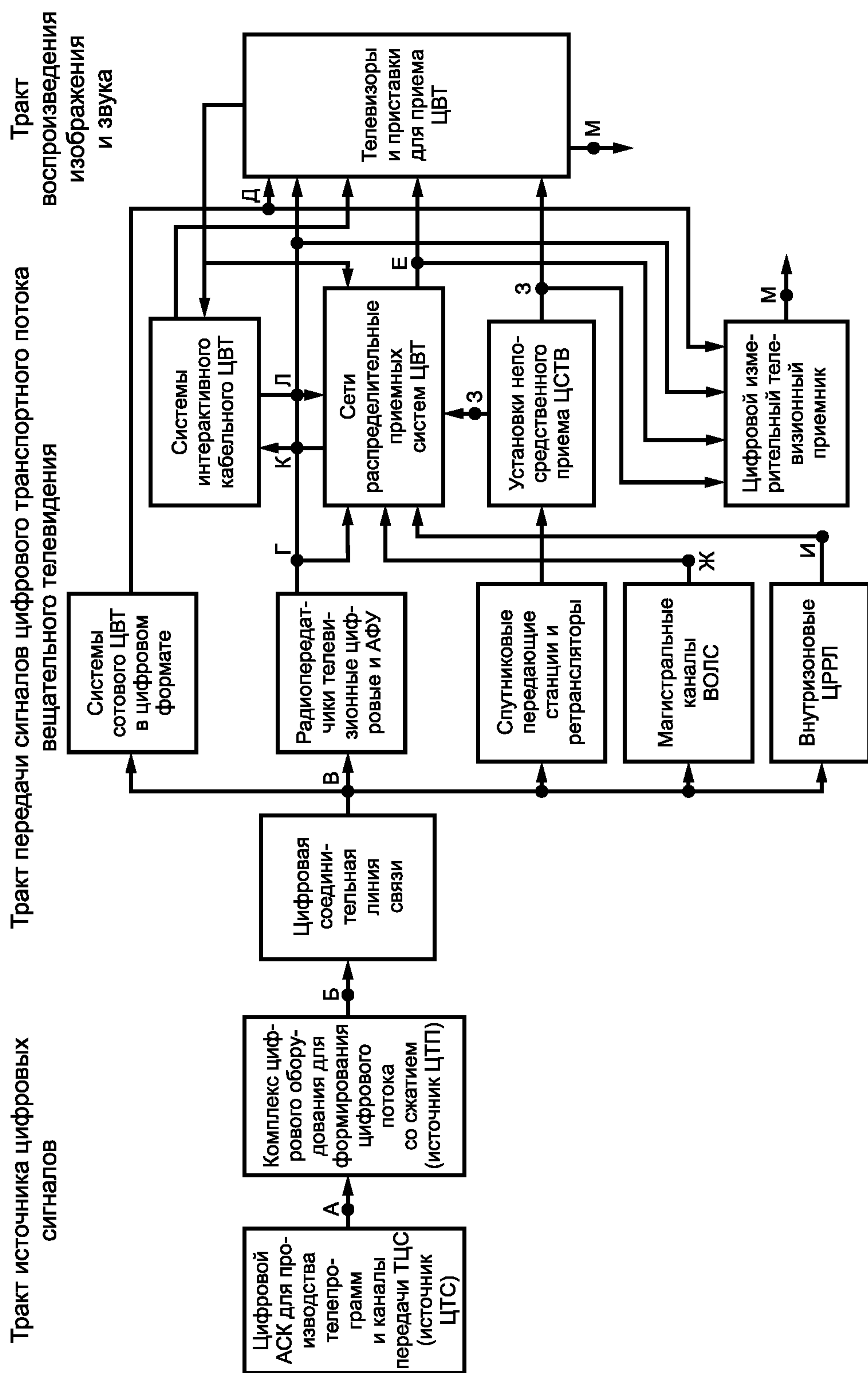
- выходной разъем тракта передачи цифрового транспортного потока, соединяемого с входным разъемом тракта воспроизведения изображения и звука, точки М на рисунке 1.

#### 4.2 Звенья тракта передачи сигналов цифрового вещательного телевидения

Тракт передачи сигналов цифрового телевидения разделяется на следующие типовые звенья в соответствии с рисунком 1:

- тракт соединительной линии для передачи цифровых сигналов вещательного телевидения со сжатием цифрового потока, Б — В;

- тракт цифрового телевизионного радиопередатчика цифрового наземного телевизионного вещания, В — Г;

- тракт сети распределения цифровых телевизионных программ, Г — Е;

- тракт цифрового спутникового канала, В — З;

- тракт магистрального канала ВОЛС, В — Ж;

- тракт интерактивного кабельного ЦВТ, К — Л;

- тракт системы сотового телевидения в цифровом формате, В — Д;

- тракт внутризоновых цифровых радиорелейных линий связи, В — И;

- тракт демодуляции цифрового транспортного потока, Г — М.

Примеры структурных схем типового тракта цифрового вещательного телевидения приведены в приложении Б.

На входах и выходах тракта передачи сигналов ЦВТ и его звеньев сигналы цифрового телевидения могут быть представлены:

- по последовательному цифровому интерфейсу для цифрового потока со сжатием;

- по асинхронному последовательному интерфейсу (ИПЦА);

П р и м е ч а н и е — Цифровые сигналы без сжатия могут быть представлены:

- по последовательному цифровому интерфейсу (ИПЦ);

- по параллельным цифровым интерфейсам (ИЦП);

- по синхронному последовательному цифровому интерфейсу (ИПЦС);

- по цифровому интерфейсу IEEE 1394.

Предпочтительным интерфейсом для цифровых телевизионных сигналов без сжатия (точка А или другие на рисунке 1) является цифровой последовательный интерфейс ИПЦ, для транспортного цифрового потока (точки Б — И или другие на рисунке 1) — цифровой асинхронный последовательный интерфейс ИПЦА.

#### 4.3 Виды цифровых интерфейсов и их основные параметры

Виды цифровых интерфейсов и их основные параметры приведены в приложении В. Другие используемые цифровые интерфейсы должны соответствовать [2] — [7].

## 5 Измерительные сигналы

Измерение параметров цифрового тракта передачи сигналов цифрового вещательного телевидения и его звеньев проводят следующим образом.

По сигналам цифрового транспортного потока осуществляют анализ структуры цифрового транспортного потока и контроль его синтаксиса.

По стандартным измерительным сигналам осуществляют измерение параметров тракта передачи цифровых сигналов, определяющих качество воспроизведения изображения и звука. С этой целью проводят преобразование цифровых измерительных сигналов транспортного потока в аналоговые измерительные сигналы и по ним осуществляют измерение.



### 5.1 Параметры структуры и синтаксиса цифрового транспортного потока

Параметры структуры и синтаксиса цифрового транспортного потока объединены в три группы в соответствии с [8], [9].

Первая группа объединяет базовый набор параметров для непрерывного контроля, обеспечивающих уверенное декодирование транспортного потока.

Вторая группа включает в себя параметры для непрерывного и периодического контроля.

Третья группа включает в себя параметры, требуемые только в специальных случаях.

Все параметры являются двоичными индикаторами. Если индикатор активен, то транспортный поток содержит соответствующую ошибку.

#### 5.1.1 Параметры структуры и синтаксиса цифрового транспортного потока первой группы

Параметры для первой группы, рекомендуемые для проведения измерений, приведены в таблице 5.1.

Т а б л и ц а 5.1 — Параметры для первой группы — базовый контроль

Наименование параметра
1 Потеря синхронизации транспортного потока
2 Ошибка приема байта синхронизации
3 Ошибка таблицы соединения программ
4 Ошибка непрерывности счета
5 Ошибка таблицы структуры программ
6 Ошибка в определении идентификации пакета

Пояснения параметров, приведенных в таблице 5.1:

1 Потеря синхронизации транспортного потока. Указатель потери синхронизации отсутствует после успешного приема пяти последовательных байтов синхронизации и устанавливается после пропуска двух байтов синхронизации. Если указатель потери синхронизации присутствует, остальные параметры не измеряют.

2 Ошибка приема байта синхронизации. Указатель ошибки появляется, если сразу после приема очередного пакета (188 байт) не обнаружен байт синхронизации. Контроль этого параметра необходим, т.к. многие декодеры используют этот байт для переключения своих цепей, но не контролируют его местоположение.

3 Ошибка таблицы соединения программ. Указатель ошибки появляется, если пакет с таблицей соединения программ отсутствует в течение 0,5 с или пакет с идентификатором  $0 \times 0000$  не содержит идентификатора таблиц  $0 \times 00$ , показывающего начало секции таблицы соединения программ, или его поле контроля скремблирования не равно 00.

4 Ошибка непрерывности счета. Указатель ошибки появляется при неправильном чередовании пакетов, в том числе при обнаружении пропуска или повторения (чаще, чем дважды) пакетов.

5 Ошибка таблицы структуры программ. Указатель ошибки появляется, если пакет с таблицей структуры программы для каждого идентификатора в таблице соединения программ отсутствует в течение 0,5 с, или пакеты с указанными идентификаторами не содержат идентификатора таблиц  $0 \times 02$  или их поле контроля скремблирования не равно 00.

6 Ошибка в определении идентификации пакета. Указатель ошибки появляется, если для полученного идентификатора пакета отсутствует соответствующий элементарный поток.

#### 5.1.2 Параметры структуры и синтаксиса цифрового транспортного потока второй группы\*

Параметры для второй группы, рекомендуемые для проведения измерений, приведены в таблице 5.2.

\* Рекомендуемые параметры структуры цифрового транспортного потока третьей группы приведены в приложении Г.

Т а б л и ц а 5.2 — Параметры для второй группы — непрерывный или периодический контроль

Наименование параметра
1 Ошибка в транспортном пакете
2 Ошибка циклического контроля всех таблиц
3 Ошибка в передаче сигнала синхронизации задающего генератора
4 Ошибка недопустимого ухода частоты сигнала синхронизации
5 Ошибка меток времени представления
6 Ошибка таблицы условного доступа

Пояснения параметров, приведенных в таблице 5.2:

1 Ошибка в транспортном пакете. Указатель ошибки устанавливается по значению поля заголовка пакета указателя транспортной ошибки. Если указатель ошибки присутствует, то для этого пакета остальные параметры не измеряются. Рекомендуется также подсчитывать общее число пакетов с ошибками и отдельные ошибки для каждого значения элементарного потока, а значения идентификаторов ошибочных пакетов и полные результаты измерения фиксировать и сохранять.

2 Ошибка циклического контроля всех таблиц. Указатель ошибки присутствует, если одна из таблиц содержит ошибку. Указатели других ошибок для данной таблицы не устанавливаются.

3 Ошибка в передаче сигнала синхронизации задающего генератора. Указатель ошибки появляется, если интервал между метками времени более 40 мс.

4 Ошибка недопустимого ухода частоты сигнала синхронизации. Указатель ошибки появляется, если при подстройке задающего генератора обнаруживается ошибка по фазе более 500 нс.

5 Ошибка меток времени представления. Указатель ошибки появляется, если метки времени отсутствуют в потоке более 700 мс.

6 Ошибка таблицы условного доступа. Указатель ошибки появляется при обнаружении отсутствия таблицы условного доступа.

### 5.1.3 Основные технические требования к генератору

Основные технические требования к генератору цифрового транспортного потока, формирующего измерительные сигналы и сигналы изображения:

- длина транспортных пакетов — 188 и 204 байт;
- максимальная скорость цифрового транспортного потока — не менее 50 Мбит/с;
- нестабильность частоты  $10^{-6}$ ;
- погрешность в установлении скорости цифрового транспортного потока — не более  $\pm 0,1\%$ ;
- наличие цифрового последовательного асинхронного интерфейса;
- возможность включения и настройки специальных таблиц.

### 5.1.4 Основные технические требования к анализатору цифрового транспортного потока

Основные технические требования к анализатору цифрового транспортного потока:

- 1) измерение в реальном масштабе времени параметров цифрового транспортного потока с пакетами длиной 188 и 204 байт со скоростями не менее 50 Мбит/с;
- 2) погрешность измерения скорости цифрового транспортного потока — не более  $\pm 100$  бит/с;
- 3) диапазон измерения джиттера — не менее  $\pm 500$  нс;
- 4) разрешающая способность измерения джиттера программных тактов: один период частоты  $f = 27,0$  МГц,  $T = 37$  нс;

5) анализатор должен обеспечивать определение ошибок цифрового транспортного потока по параметрам таблиц 5.1 и 5.2.

### 5.1.5 Основные технические требования к цифровому измерительному телевизионному приемнику

5.1.5.1 Общие технические требования к цифровым измерительным телевизионным приемникам

Измерительные приемники должны обеспечивать:

- измерение параметров модуляции:
  - коэффициента ошибок модуляции,
  - величины вектора ошибки,
  - среднего значения системной ошибки,
  - девиации системной ошибки,
  - дисбаланса амплитуд,
  - квадратурной ошибки,

- фазового джиттера;
- наличие демодулированного цифрового транспортного потока;
- наличие параллельного и асинхронного последовательного входных интерфейсов цифрового транспортного потока;
- настройку на любой из каналов входного диапазона;
- декодирование демодулированного цифрового транспортного потока в аналоговые выходные сигналы изображения и звука;
- подключение к персональной электронно-вычислительной машине для вторичной обработки информации.

5.1.5.2 Технические требования к измерительному приемнику цифрового спутникового телевидения  
Измерительный приемник цифрового спутникового телевидения должен обеспечивать:

- построение в соответствии с требованиями EN 300 421 [10];
- работу в диапазоне входных частот от 950 до 2150 МГц;
- уровень входных сигналов в диапазоне от минус 65 до минус 25 дБм;
- избирательность по зеркальному каналу не менее 40 дБ;
- управление и питание конвертора;
- измерение коэффициента битовых ошибок до и после сверточного декодера.

5.1.5.3 Технические требования к измерительному приемнику цифрового кабельного телевидения  
Измерительный приемник цифрового кабельного телевидения должен обеспечивать:

- выполнение требований EN 300 429 [11];
- работу в диапазоне входных частот от 47 до 862 МГц (телевизионные частотные каналы 1—12; 21—69, а также специальные частотные каналы SK1 — SK8; SK11 — SK40);
- прием цифровых сигналов со следующими видами модуляции: 16QAM, 32QAM, 64QAM;
- уровень входных сигналов в диапазоне от минус 65 до минус 25 дБм;
- избирательность по зеркальному каналу не менее 60 дБ;
- избирательность по соседнему каналу не менее 40 дБ;
- измерение коэффициента битовых ошибок перед декодером Рида-Соломона.

5.1.5.4 Технические требования к измерительному приемнику цифрового наземного телевидения  
Измерительный приемник цифрового наземного телевидения должен обеспечивать:

- выполнение требований EN 300 744 [12];
- работу в диапазоне входных частот от 170 до 230 МГц и от 470 до 862 МГц (телевизионные частотные каналы 6 — 12; 21 — 69);
- уровень входных сигналов в диапазоне от минус 65 до минус 25 дБм;
- избирательность по зеркальному каналу не менее 60 дБ;
- избирательность по соседнему каналу не менее 40 дБ;
- возможность опознавания и отображения режимов работы передатчика;
- измерение коэффициента битовых ошибок до и после сверточного декодера.

#### 5.1.6 Схема проведения измерений параметров цифрового транспортного потока

Схема проведения измерений параметров цифрового транспортного потока приведена на рисунке 2.



Рисунок 2 — Схема проведения измерений параметров цифрового транспортного потока

## 5.2 Цифровые измерительные сигналы в аналоговом представлении

### 5.2.1 Основные параметры тракта передачи сигналов цифрового вещательного телевидения и его звеньев, измеряемые по аналоговым телевизионным измерительным сигналам

К основным параметрам тракта передачи сигналов цифрового вещательного телевидения, измеряемым по аналоговым телевизионным измерительным сигналам, в соответствии с ГОСТ 18471 и ГОСТ 7845 относятся:

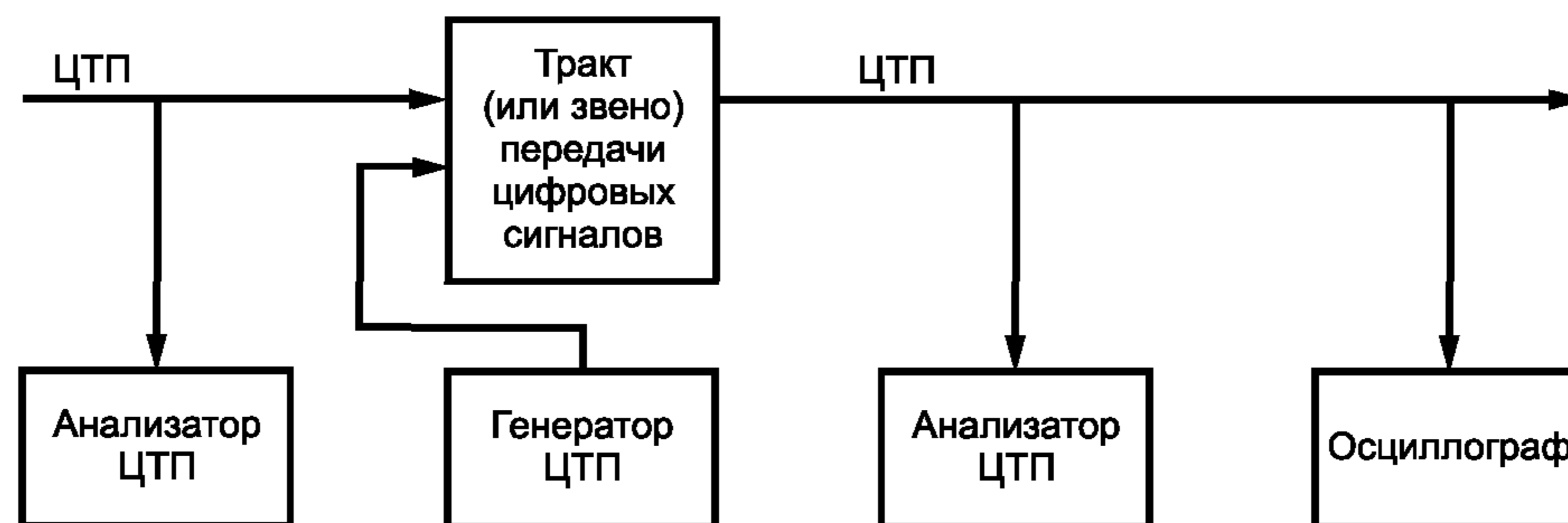
- уровень белого;
- уровень синхроимпульсов;
- неравномерность плоской части прямоугольных импульсов частоты строк;
- нелинейные искажения сигнала яркости;
- неравномерность амплитудно-частотной характеристики канала яркости;
- дифференциальное усиление;
- дифференциальная фаза;
- относительный уровень синускватратичных импульсов 2Т;
- искажения синускватратичных импульсов 2Т;
- отношение сигнала к шуму;
- расхождение во времени сигналов яркости и цветности;
- различие усиления сигналов яркости и цветности.

Элементы измерительных сигналов А, С2, D1, D4, F и их параметры — по таблице 2 ГОСТ 18471.

**5.2.2 Сигналы для измерения параметров и характеристик тракта передачи сигналов яркости**

Измерительные сигналы в аналоговом представлении для контроля параметров и характеристик цифрового тракта передачи сигналов яркости приведены в таблице 5.3.

Схема измерения параметров тракта передачи цифровых сигналов в аналоговом представлении приведена на рисунке 3.

Т а б л и ц а 5.3 — Измерительные сигналы в аналоговом представлении для контроля параметров и характеристик цифрового тракта передачи сигналов яркости

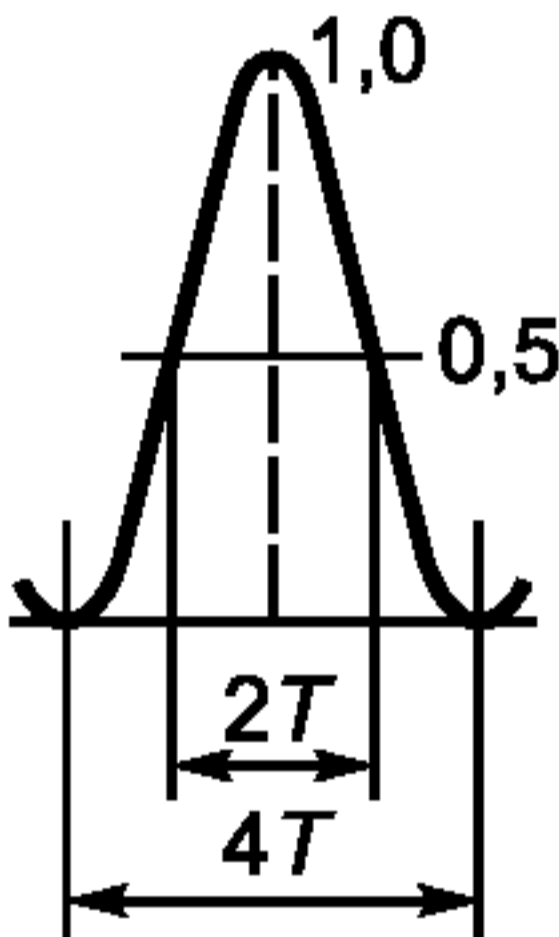
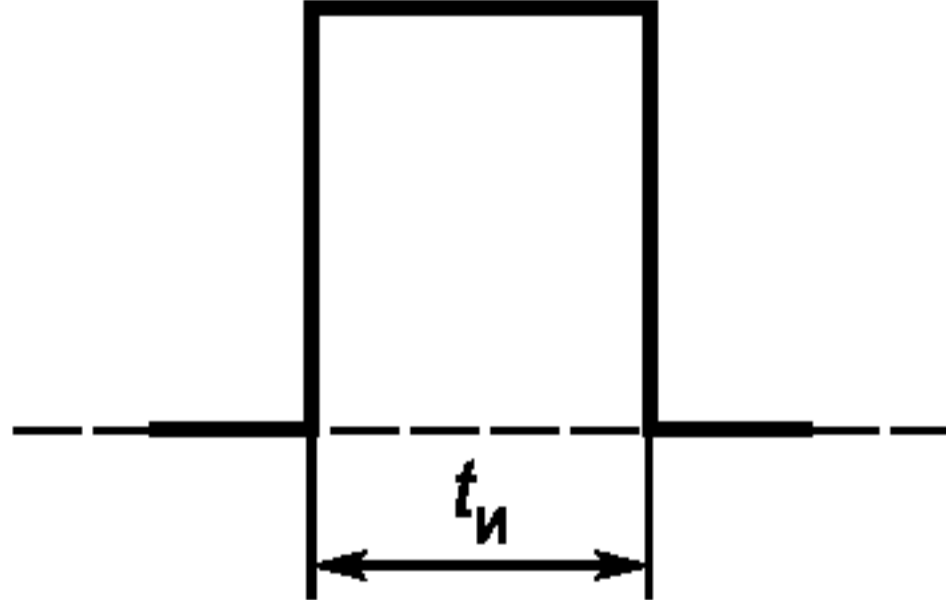
Условное обозначение элемента	Графическое изображение	Описание	Наименование параметра	Значение параметра
В1Ц	 <p>Примечание — Условные обозначения элементов, параметры которых в цифровом телевидении изменяются по отношению к параметрам элементов по ГОСТ 18471, обозначаются с добавлением буквы Ц</p>	<p>Синускватратичный импульс, номинальная форма которого определяется выражением:</p> $A(t) = \left(\sin \frac{\pi t}{4T}\right)^2 \text{ — при } 0 \leq t \leq 4T,$ $A(t) = 0 \text{ — при } 0 \geq t \geq 4T.$ <p>Номинальная длительность импульса 2Т определяется выражением</p> $2T = \frac{1}{f_{гр}},$ <p>где <math>f_{гр}</math> — граничная частота видеосигнала, равная 5,75 МГц</p>	<p>Размах сигнала, В</p> <p>Длительность импульса, нс, в пределах</p> <p>Относительное отклонение размаха от номинального значения, %, не более</p>	<p>0,7</p> <p>От 170 до 180</p> <p>1</p>
В2Ц		<p>Прямоугольный импульс с фронтами и срезами, форма которых определяется интегралом от синускватратичного импульса</p>	<p>Неравномерность плоской части импульсов относительно размаха импульсов, %, не более</p> <p>Относительное отклонение размаха импульсов от номинального значения, %, не более</p> <p>Длительность импульса, мкс</p> <p>Длительность фронта и среза, нс</p>	<p>0,5</p> <p>1</p> <p>10,0 ± 0,1</p> <p>85 ± 5</p>
В3Ц	См. графическое изображение элемента В2Ц	См. описание элемента В2Ц	<p>Длительность импульса, мкс</p> <p>Длительность фронта и среза, нс</p>	<p>24,0 ± 0,1</p> <p>170 ± 10</p>

Окончание таблицы 5.3

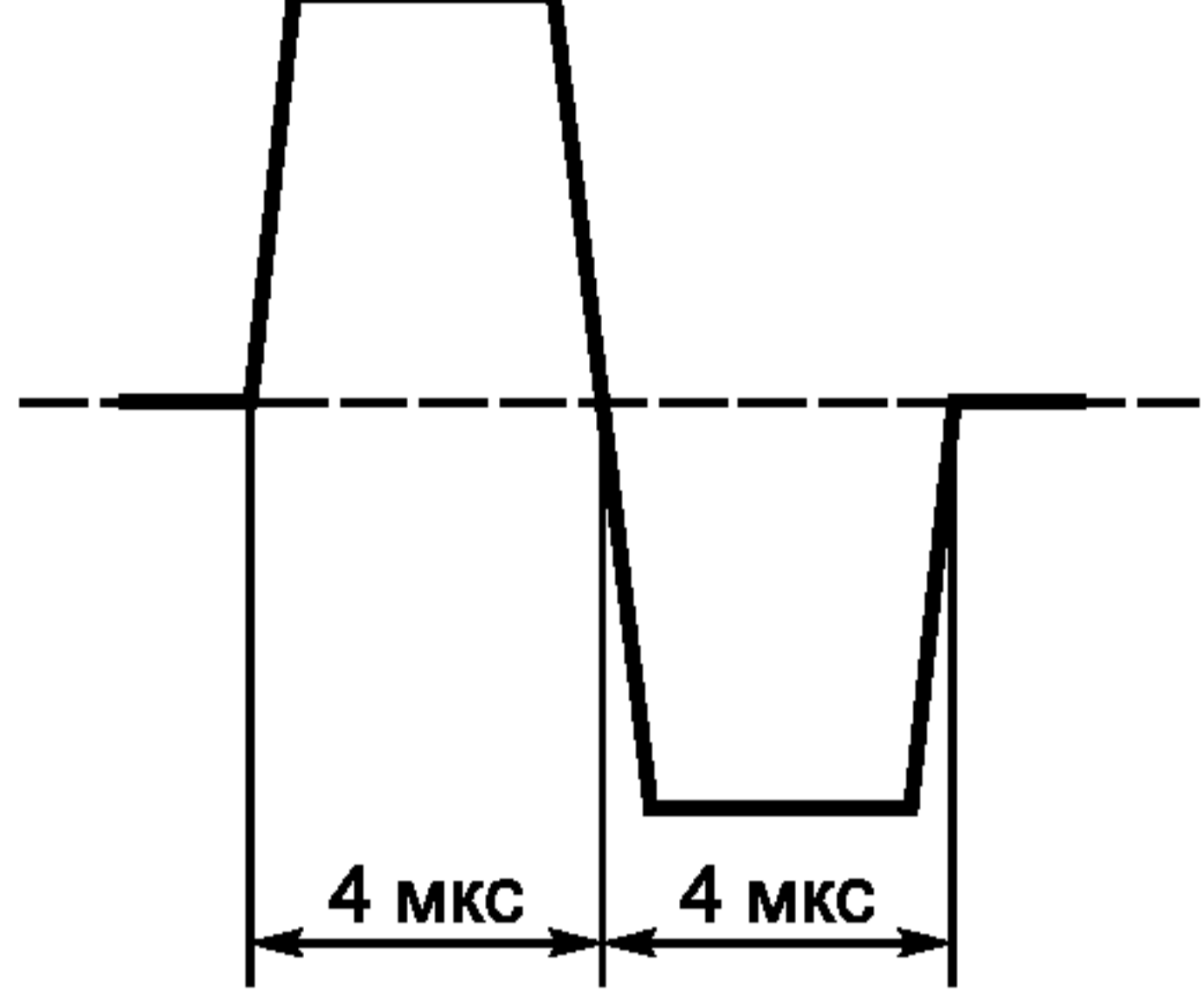
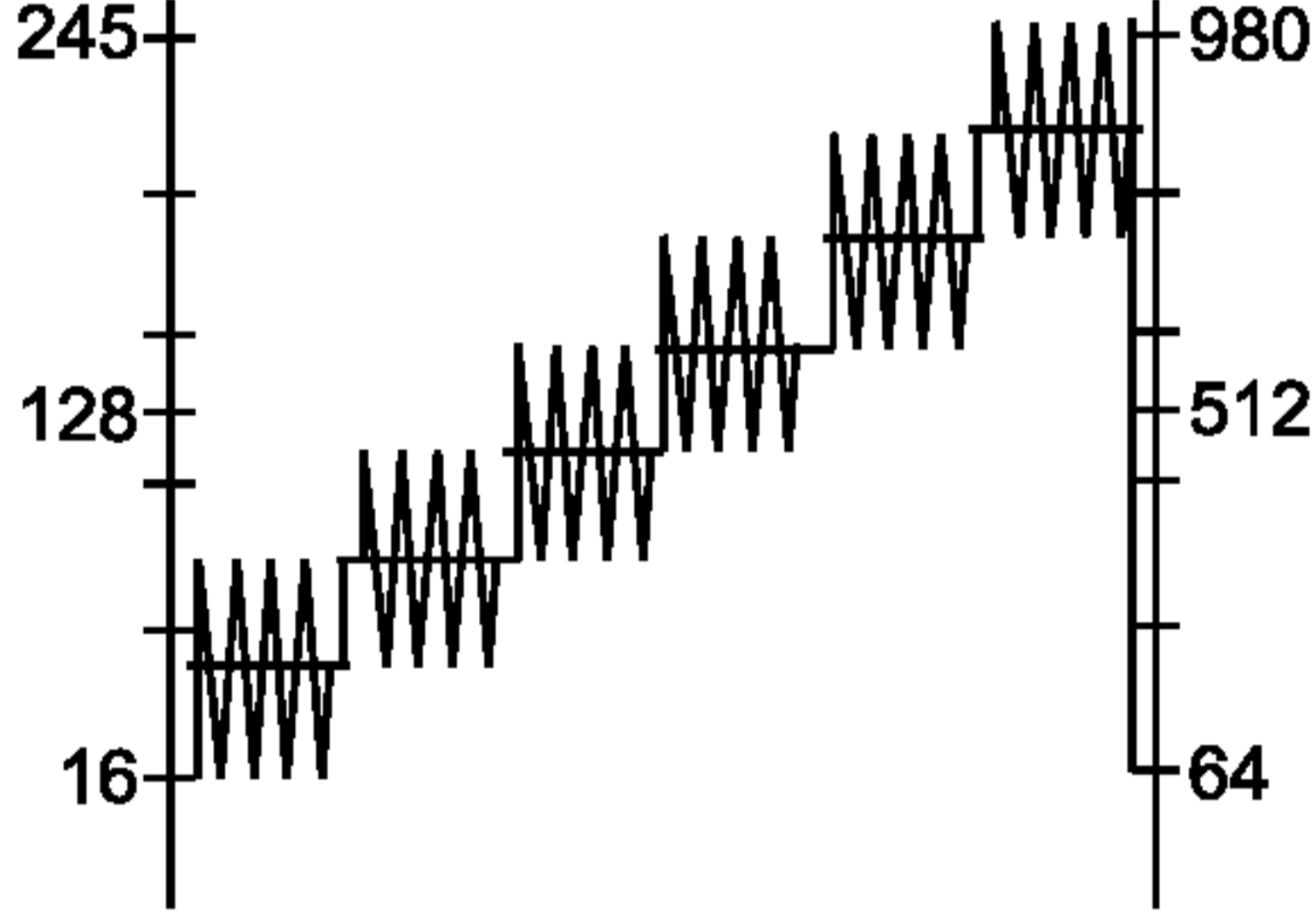
Условное обозначение элемента	Графическое изображение	Описание	Наименование параметра	Значение параметра
С1Ц		<p>Два последовательно передаваемых прямоугольных импульса положительной и отрицательной полярности с фронтом и срезом, форма которых определяется интегралом от синус-квадратичной функции</p>	<p>Номинальный размах, %  Длительность импульсов, мкс  Длительность фронта и среза, нс  Неравномерность плоской части относительно размаха импульсов, %, не более  Относительное отклонение размаха импульсов от номинального значения, %, не более</p>	<p>60  <math>4,0 \pm 0,1</math>  <math>170 \pm 5</math>  0,5  1,0</p>
Н1	<p>Шкала при числе разрядов квантования <math>p = 8</math></p> <p>Шкала при числе разрядов квантования <math>p = 10</math></p> 	<p>Шестиступенчатый сигнал с наложенным на 6 ступеней синусоидальным колебанием</p>	<p>Собственные искажения типа «дифференциальное усиление», %, не более  Собственные искажения типа «дифференциальная фаза»,... °, не более  Размах синусоидального колебания каждой ступени, мВ  Длительность пакета синусоидальных колебаний, мкс  Номинальный размах ступеней, мВ:  - первая ступень  - остальные ступени  Частота синусоидального колебания, Гц  Длительность каждой ступени, кроме верхней, в соответствии с ГОСТ 18471, мкс  Длительность фронта ступеней, нс  Относительное отклонение размаха сигнала от номинального, %, не более</p>	<p>0,5  0,5  280  <math>30,0 \pm 0,1</math>  <math>140 + 0,001</math>  <math>90 + 0,001</math>  <math>4433618,75 \pm 1</math>  <math>4,0 \pm 0,1</math>  <math>170 \pm 5</math>  1</p>



Рисунок 3 — Измерение параметров тракта передачи цифровых сигналов в аналоговом представлении

Примеры схем измерений цифровых и аналоговых параметров тракта передачи сигнала цифрового вещательного телевидения приведены в приложении Д.

Измерительные сигналы, рекомендуемые для измерения параметров и характеристик тракта передачи сигналов цветности, приведены в приложении Е.

### 5.2.3 Цифровые сигналы для измерения параметров тракта

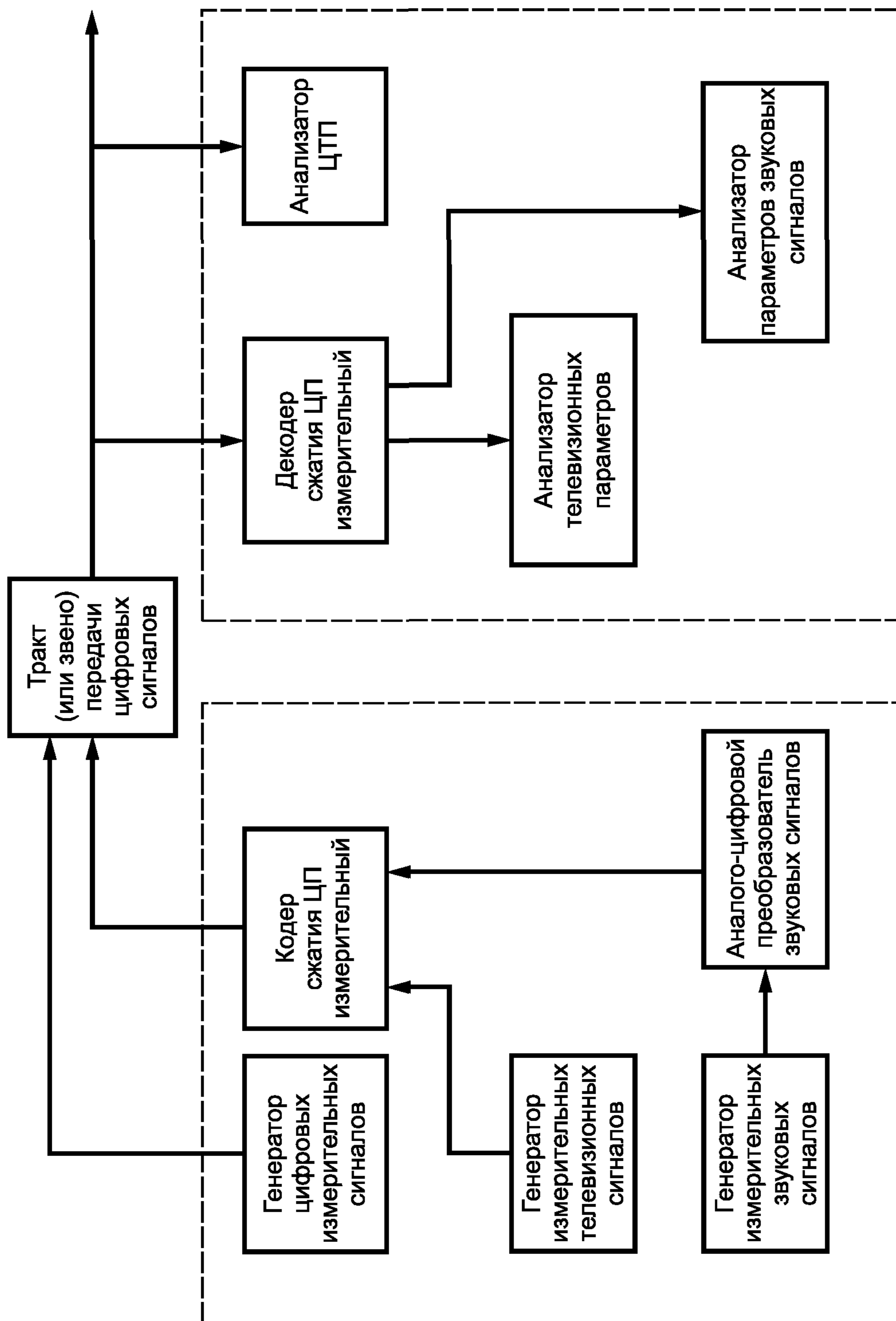
Для измерения параметров тракта передачи цифровых сигналов, определяющих качество воспроизведения изображения и звука, используются следующие цифровые измерительные сигналы:

- псевдослучайная последовательность в составе цифрового транспортного потока;
- цифровой транспортный поток, содержащий сигналы электронной динамической испытательной таблицы;
- цифровой транспортный поток с элементами измерительных сигналов по таблице 2 ГОСТ 18471, таблице 5.3 и приложению Е настоящего стандарта в активной части поля и строк;
- цифровой транспортный поток с периодическими измерительными сигналами по ГОСТ 18471 в активной части поля и строк;
- цифровой транспортный поток с измерительными сигналами по ГОСТ 11515 для контроля звукового канала;
- цифровой транспортный поток с временными метками для измерения рассогласования сигналов изображения и звука.

### 5.3 Параметры канала звукового сопровождения

Основными параметрами канала звукового сопровождения являются:

- амплитудно-частотная характеристика канала в диапазоне от 20 до 20000 Гц;
- коэффициент гармоник;
- отношение сигнала к шуму;
- защищенность от шума незанятого канала;
- разность уровней между каналами стереопары;
- разность фаз между каналами стереопары.

#### 5.3.1 Основные требования к измерительным сигналам канала звукового сопровождения

Измерительным сигналом канала звукового сопровождения является гармонический сигнал со следующими параметрами:

- диапазон частот — от 20 до 20000 Гц;
- диапазон уровней — от минус 80 до плюс 18 дБ;
- допускаемая абсолютная и относительная погрешность установки частоты:
  - $\pm 1$  Гц — для частот до 1 кГц,
  - $\pm 0,1$  % — для частот свыше 1 кГц;
- абсолютная погрешность установки уровня для сигнала частотой 1000 Гц или 1020 Гц на нагрузке 600 Ом:
  - для диапазона уровней от минус 80 до минус 60 дБ —  $\pm 0,5$  дБ,
  - для диапазона уровней от минус 60 до плюс 18 дБ —  $\pm 0,1$  дБ;
- коэффициент гармоник (измеряемый по 2-й и 3-й гармоникам):
  - для сигналов с частотой от 20 до 10000 Гц — не более 0,02 %,
  - для сигналов с частотой от 10 до 20 кГц — не более 0,2 %;
- коэффициент нелинейных искажений сигнала на частотах 60, 1000 или 1020 Гц с уровнем 0 дБ — не более 0,2 %;
- разность фаз между двумя сигналами в диапазоне до 20 кГц — не более 0,5°.

#### 5.3.2 Основные параметры анализатора параметров канала звукового сопровождения

Анализатор должен иметь следующие параметры:

- абсолютная погрешность измерения среднеквадратичного уровня сигнала частотой 1000 или 1020 Гц в диапазоне уровней:
 

от минус 80 до минус 60 дБ	— $\pm 0,5$ дБ,
от минус 60 до минус 30 дБ	— $\pm 0,1$ дБ,
от минус 30 до 0 дБ	— $\pm 0,05$ дБ,
от 0 до плюс 18 дБ	— $\pm 0,1$ дБ;
- абсолютная погрешность измерения частоты сигнала:
 

от 20 до 900 Гц	— $\pm 1,0$ Гц,
от 900 до 1100 Гц	— $\pm 0,1$ Гц,
от 1100 до 20000 Гц	— $\pm 1,0$ Гц;
- диапазон измерения коэффициента гармоник (по 2-й и 3-й гармоникам):
  - от 0,01 % до 10 %;

- погрешность измерения коэффициента гармоник в диапазоне частот от 20 до 5000 Гц при уровнях от минус 20 до плюс 18 дБ:

от 0,01 % до 0,5 % —  $\pm 0,01$  % от измеряемой величины,  
от 0,5 % до 10 % —  $\pm 10$  % от измеряемой величины;

- погрешность измерения сигнал/шум:

$\pm 1$  дБ — в диапазоне от 0 до 70 дБ;

- диапазон измерения разности фаз:

от минус 180° до плюс 180°.

Перечень средств измерений и технологического оборудования для проведения измерений приведен в приложении Ж.

### Приложение А (справочное)

#### Номинальные параметры тракта источника цифровых сигналов

Т а б л и ц а А.1 — Номинальные параметры изображения в цифровом вещательном телевидении

Наименование параметра	Значение параметра
1 Формат кадра изображения	4:3
2 Число активных строк в кадре изображения	576
3 Число отсчетов в цифровой активной части строки сигнала яркости	720
4 Число отсчетов в аналоговой активной части строки сигнала яркости	704
5 Структура отсчетов сигналов яркости	Равномерная, ортогональная в кадре и поле
6 Номинальная частота кадров, Гц	25
7 Разложение кадра изображения	Чересстрочное
8 Кратность чересстрочного разложения (число полей в кадре)	2:1
9 Номинальная частота полей, Гц	50
10 Полное число строк в кадре изображения	625
11 Число активных строк в поле	288
12 Номинальная частота строк, Гц	15625
13 Полное число отсчетов в строке	864
14 Частота дискретизации сигналов яркости, МГц	13,5

Т а б л и ц а А.2 — Номинальные характеристики преобразования оптического изображения в электрические сигналы

Наименование параметра	Значение параметра		
	Координаты		
1 Координаты цветности основных цветов R, G, B в колориметрической системе XYZ МКО 1931:	X	Y	
	Красный R	0,640	0,330
	Зеленый G	0,300	0,600
	Синий B	0,150	0,060
2 Координаты опорного белого $D_{6500}$ в колориметрической системе XYZ МКО 1931 для равных сигналов основных цветов $E_R = E_G = E_B$	0,313	0,329	



Продолжение таблицы А.2

Наименование параметра	Значение параметра
3 Характеристика оптико-электронного преобразования до гамма-коррекции	Линейное
4 Коэффициент гамма-коррекции сигналов основных цветов	0,45
5 Характеристика нелинейного преобразования сигналов основных цветов	$V = 1,099 E^{0,45} - 0,099$ — для $0,018 \leq E \leq 1,0$ ; $V = 4,5 E$ — для $0 \leq E < 0,018$ , где $E$ — нормированная освещенность изображения относительно освещенности в номинальном белом; $V$ — сигнал изображения
6 Связь между сигналами основных цветов и сигналами основных цветов после их нелинейного преобразования	$E'_R = E_R^{0,45}$ ; $E'_G = E_G^{0,45}$ ; $E'_B = E_B^{0,45}$
7 Уравнение для формирования сигнала яркости $E'_Y$	$E'_Y = 0,299 E'_R + 0,587 E'_G + 0,114 E'_B$ — при равенстве $E'_R = E'_G = E'_B$ для белого опорного цвета $C_{6500}$
8 Уравнение для формирования цветоразностных сигналов передачи	$E'_{R-Y} = E'_R - E'_Y = 0,701 E'_R - 0,587 E'_G - 0,114 E'_B$ . $E'_{B-Y} = E'_B - E'_Y = -0,299 E'_R - 0,587 E'_G + 0,886 E'_B$
9 Уравнение связи нормированных сигналов цветности $E'_{CR}$ и $E'_{CB}$ с цветоразностными сигналами $E'_{R-Y}$ и $E'_{B-Y}$	$E'_{CR} = 0,713 E'_{R-Y}$ . $E'_{CB} = 0,564 E'_{B-Y}$

Т а б л и ц а А.3 — Уровни сигналов при аналоговом представлении на сопротивлении нагрузки  $R_H = 75$  Ом

Наименование параметра	Значение параметра
1 Номинальный уровень черного сигналов $E'_Y$ ; $E'_R$ ; $E'_G$ ; $E'_B$ , В	0
2 Номинальный уровень опорного белого сигналов $E'_Y$ ; $E'_R$ ; $E'_G$ ; $E'_B$ , В	0,700
3 Номинальный уровень сигналов синхронизации, В	Минус 0,300
4 Номинальная ширина полосы частот сигналов $E'_Y$ ; $E'_R$ ; $E'_G$ ; $E'_B$ , В (на уровне 0,9 от номинального значения, равного 1), МГц	5,75
5 Номинальный уровень сигналов $E'_{CR}$ ; $E'_{CB}$ , В	От плюс 0,350 до минус 0,350

Т а б л и ц а А.4 — Временные соотношения сигналов

Наименование параметра	Значение параметра
1 Номинальная длительность строки, мкс	64
2 Номинальная длительность передачи элемента яркости, нс	74
3 Номинальная длительность аналоговой части строки, мкс	52,148
4 Номинальная длительность цифровой активной части строки, мкс	53,330
5 Номинальная длительность гасящего импульса строки, мкс	11,852
6 Номинальная длительность цифрового гасящего импульса строки, мкс	10,670

Продолжение таблицы А.4

Наименование параметра	Значение параметра
7 Интервал между фронтами гасящего и синхронизирующего импульсов строк в аналоговом сигнале, мкс	1,480
8 Интервал между фронтами гасящих импульсов цифровой строки и аналоговой строки на уровне 0,5 от размаха аналоговых импульсов, мкс	0,592
9 Интервал между началом цифровой и аналоговой строки на уровне 0,5 от размаха аналоговых импульсов, мкс	0,888
10 Номинальная длительность гасящего импульса полей, мс	20
11 Начало кадра	Начало первой строки первого поля
12 Активные строки поля 1	23 — 310
13 Активные строки поля 2	336—623
14 Строки интервала гашения поля между полями 1 и 2	311 — 335
15 Строки интервала гашения поля между полями 2 и 1	624 — 22

Т а б л и ц а А.5 — Уровни при квантовании сигналов

Уровни сигналов	Значение	
	при восьми разрядах квантования	при десяти разрядах квантования
1 Уровни квантования	0 — 255	0 — 1023
2 Номинальный уровень черного в сигналах $E'_Y; E'_R; E'_G; E'_B$	16	64
3 Номинальный уровень белого в сигналах $E'_Y; E'_R; E'_G; E'_B$	235	940
4 Уровни квантования, используемые для сигналов изображения	1 — 254	4 — 1016
5 Уровни квантования, используемые для передачи сигналов синхронизации	0 и 255	0 — 3 и 1020 — 1023
6 Номинальные уровни для нулевых значений сигналов $E'_{CR}$ и $E'_{CB}$	128	512
7 Номинальные уровни для максимальных отрицательных и положительных значений сигналов $E'_{CR}$ и $E'_{CB}$	16 и 240 соответственно	64 и 960 соответственно

Т а б л и ц а А.6 — Основные параметры цифрового представления сигналов в цифровых форматах 4:2:2 и 4:2:0

Наименование параметра	Значение параметра для форматов	
	4:2:2	4:2:0
1 Вид кодирования	Линейное	
2 Кодированные сигналы	$Y, C_R, C_B$	
3 Частота дискретизации сигнала $Y$ , МГц	13,5	
4 Частота дискретизации сигналов $C_R; C_B$ , МГц	6,75	
5 Число отсчетов сигнала $Y$ в цифровой активной части строки	720	
6 Число отсчетов сигналов $C_R; C_B$ в цифровой активной части строки	360	
7 Число отсчетов сигнала $Y$ в аналоговой активной части строки	704	
8 Число отсчетов сигналов $C_R; C_B$ в аналоговой активной части строки	352	
9 Число элементов цветности в активной части поля	576	288
10 Формат номинального элемента сигнала $Y$	1,091	
11 Формат номинального элемента сигналов $C_R; C_B$	2,18	1,09

Приложение Б  
(справочное)

Примеры структурных схем типового тракта цифрового вещательного телевидения



Рисунок Б.1 — Структурная схема типового тракта наземного цифрового телевидения (ЦНТВ)



Рисунок Б.2 — Структурная схема типового тракта цифрового спутникового телевидения (ЦСТВ)

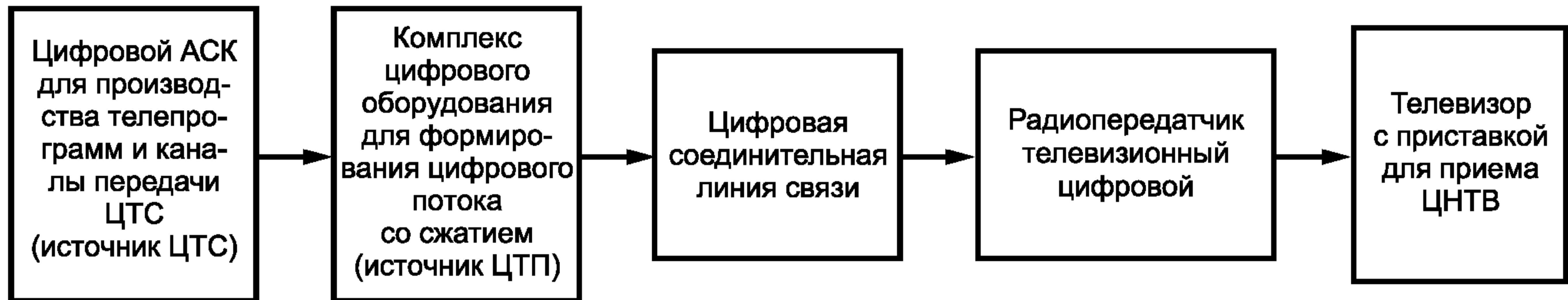

Рисунок Б.3 — Структурная схема типового тракта цифрового телевидения с ретрансляцией через наземную сеть вещания

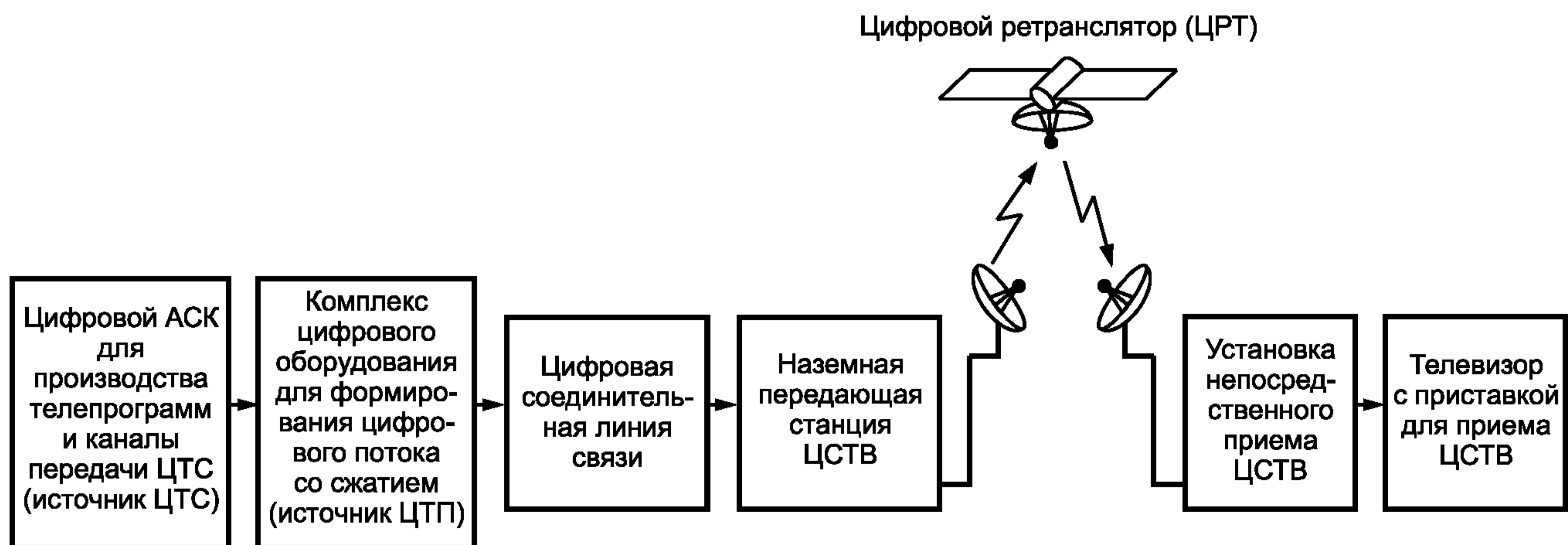

Рисунок Б.4 — Структурная схема типового тракта цифрового спутникового телевидения с ретрансляцией в кабельную сеть

**Приложение В**  
**(справочное)**

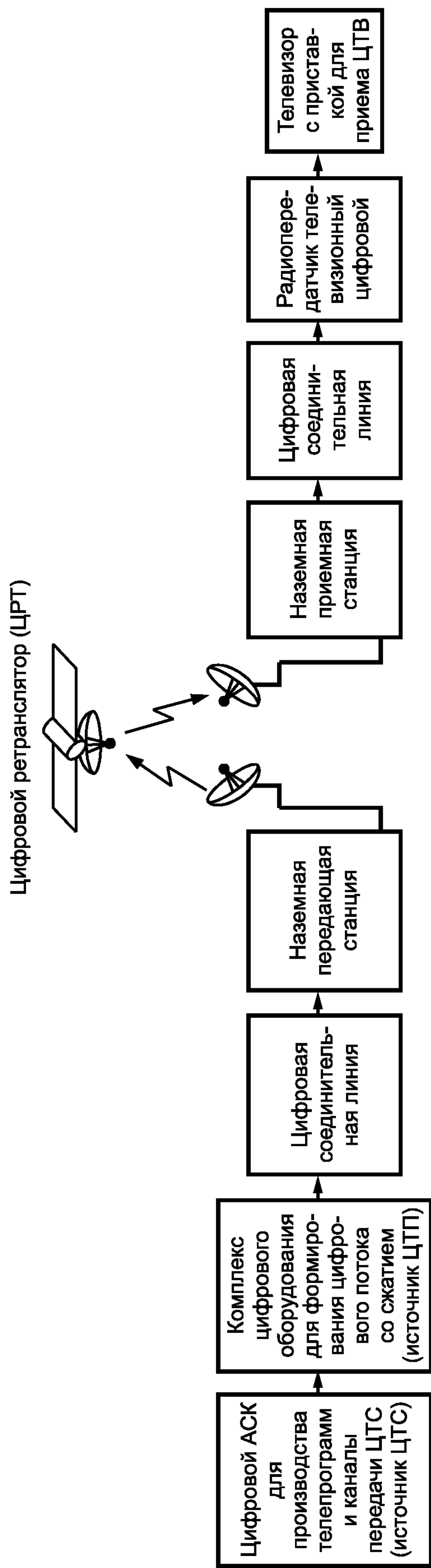
**Виды цифровых интерфейсов и их основные параметры**

**Т а б л и ц а В.1** — Основные параметры последовательного цифрового интерфейса (ИПЦ)

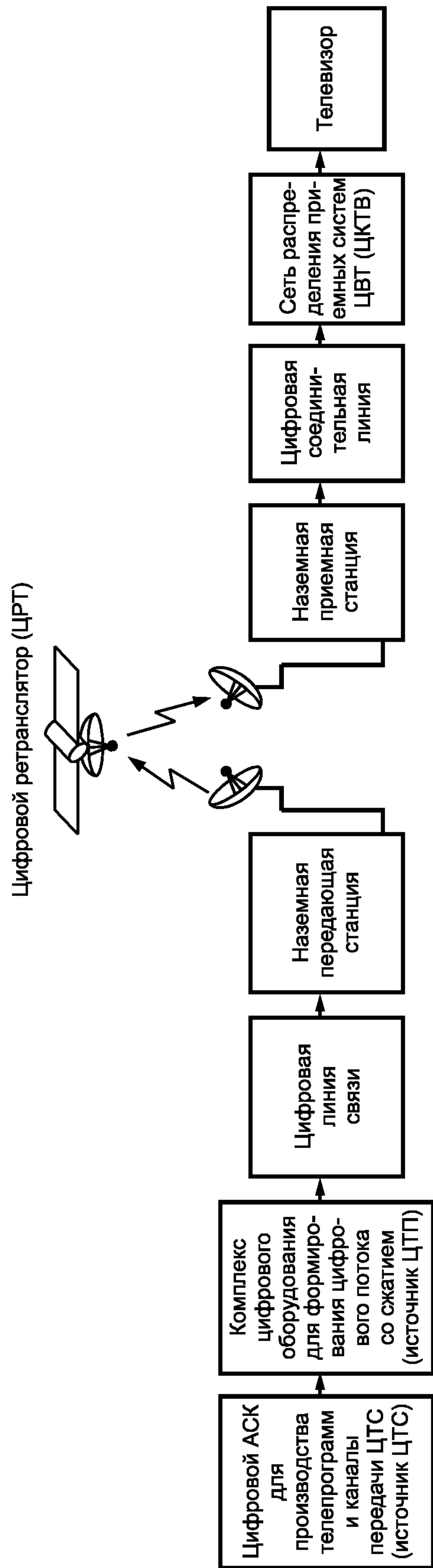
Наименование параметра	Номинальное значение параметра
1 Скорость цифрового потока, Мбит/с	270
2 Размах сигнала на выходе, мВ	$800 \pm 80$
3 Размах сигнала на входе, мВ	От 27 до 880
4 Уровень постоянной составляющей на выходе, В	$0,0 \pm 0,5$
5 Уровень постоянной составляющей на входе, В	$0,0 \pm 2,5$
6 Затухание рассогласования в полосе частот от 5 до 270 МГц при волновом сопротивлении $R = 75$ Ом, дБ, не менее	15
7 Допускаемое значение джиттера, % от временного интервала, не более	20
8 Длительности фронта и среза, измеренные по уровням 0,2 и 0,8, нс	$1,00 \pm 0,25$
9 Выброс переходного процесса при нарастании и спаде относительно размаха сигнала, %, не более	10

**Т а б л и ц а В.2** — Основные параметры асинхронного последовательного цифрового интерфейса (ИПЦА)

Наименование параметра	Номинальное значение параметра
1 Скорость цифрового потока, Мбит/с	$(270 \pm 27) \cdot 10^{-3}$
2 Размах сигнала на выходе, мВ	$800 \pm 80$
3 Размах сигнала на входе, мВ	От 200 до 880
4 Максимальное время фронта или среза, измеренное по уровням 0,2 и 0,8, нс	1,2
5 Допускаемое значение джиттера, % от длительности тактового интервала $T_S$ , %, не более	10
6 Затухание рассогласования в полосе частот от 5 до 270 МГц для $R = 75$ Ом, дБ, не менее	15

**Т а б л и ц а В.3** — Основные параметры интерфейса IEEE1394

Наименование параметра	Номинальное значение параметра		
	100	200	400
1 Скорость передачи данных, Мбит/с	100	200	400
2 Размах сигнала на выходе, мВ		От 344 до 530	
3 Размах сигнала на входе, мВ	От 284 до 520	От 264 до 524	От 236 до 530
4 Уровень постоянной составляющей сигнала на выходе, В	От 1,665 до 2,015	От 1,438 до 2,015	От 1,030 до 2,015
5 Уровень постоянной составляющей сигнала на входе, В	От 1,165 до 2,515	От 0,935 до 2,515	От 0,523 до 2,515
6 Длительность фронта на выходе, нс, не более	3,2	2,2	1,2
7 Допускаемое значение джиттера, % от временного интервала, не более	8	6	5
8 Сопротивление нагрузки, Ом		$110 \pm 6$	

Т а б л и ц а В.4 — Основные параметры последовательного цифрового синхронного интерфейса для транспортного цифрового потока со сжатием (ИПЦС)

Наименование параметра	Номинальное значение параметра
1 Скорость передачи данных, Мбит/с	270 и 360
2 Затухание рассогласования с выходным сопротивлением $R = 75$ Ом в диапазоне скоростей от 5 до 270 Мбит/с, дБ, не менее	15
3 Размах сигнала на выходе на нагрузке $R = 75$ Ом, мВ	$800 \pm 80$
4 Размах сигнала на входе, мВ	От 27 до 880
5 Уровень постоянной составляющей на выходе, В	$0,0 \pm 0,5$
6 Уровень постоянной составляющей на входе, В	$0,0 \pm 2,5$
7 Время нарастания и спада сигнала на нагрузке $R = 75$ Ом, нс	0,5
8 Допустимое значение джиттера, % от временного интервала, не более	20

Т а б л и ц а В.5 — Основные параметры параллельного цифрового синхронного интерфейса (ИЦПС)

Наименование параметра	Номинальное значение параметра
1 Скорость передачи данных, бит/с	До $108 \cdot 10^6$
2 Длительность фронта или среза импульса, нс	Не более 14 % от интервала
3 Скорость полезных данных, бит/с	До $108 \cdot 10^6$
4 Размах сигнала на выходе, мВ	От 454 до 908
5 Размах сигнала на входе, мВ	От 100 до 2000
6 Постоянная составляющая на выходе, В	$1,250 \pm 0,125$
7 Постоянная составляющая на входе, В	$1,250 \pm 0,5$
8 Сопротивление нагрузки, Ом	$111 \pm 21$

**Приложение Г**  
**(рекомендуемое)**

**Рекомендуемые параметры структуры цифрового транспортного потока третьей группы**

Рекомендуемые параметры структуры цифрового транспортного потока третьей группы следующие:

- 1 Присутствие в транспортном потоке таблицы сетевой информации и ее корректность.
- 2 Ошибка повторения системной информации.
- 3 Ошибка в идентификации пакета.
- 4 Наличие в транспортном потоке таблицы системных дескрипторов и ее корректность.
- 5 Присутствие в транспортном потоке таблицы предсказания последующей информации и ее корректность.
- 6 Ошибка таблицы установки.
- 7 Наличие в транспортном потоке таблицы времени и даты и их корректность.

Приложение Д  
(справочное)

Примеры схем измерений цифровых и аналоговых параметров тракта передачи сигнала цифрового вещательного телевидения



Рисунок Д.1 — Схема измерения параметров цифрового потока в спутниковом канале связи ЦВТ с кодированием и декодированием по ИСО(МЭК) 13818 [13]



Рисунок Д.2 — Схема измерения параметров цифрового потока в наземном канале связи ЦВТ с кодированием и декодированием по ИСО(МЭК) 13818 [13]

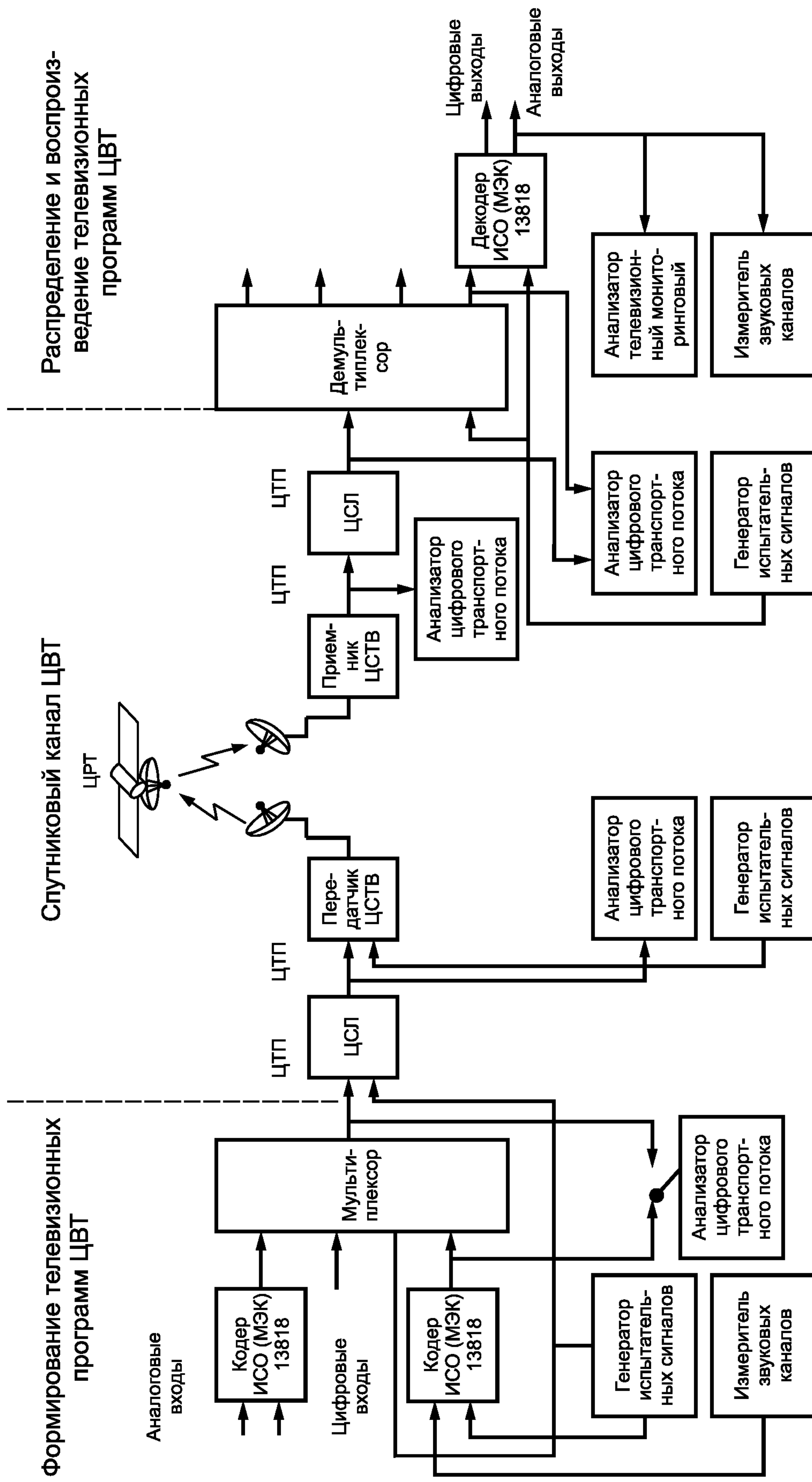

**Приложение Е**  
**(рекомендуемое)**

**Измерительные сигналы, рекомендуемые для измерения параметров и характеристик тракта передачи сигналов цветности**

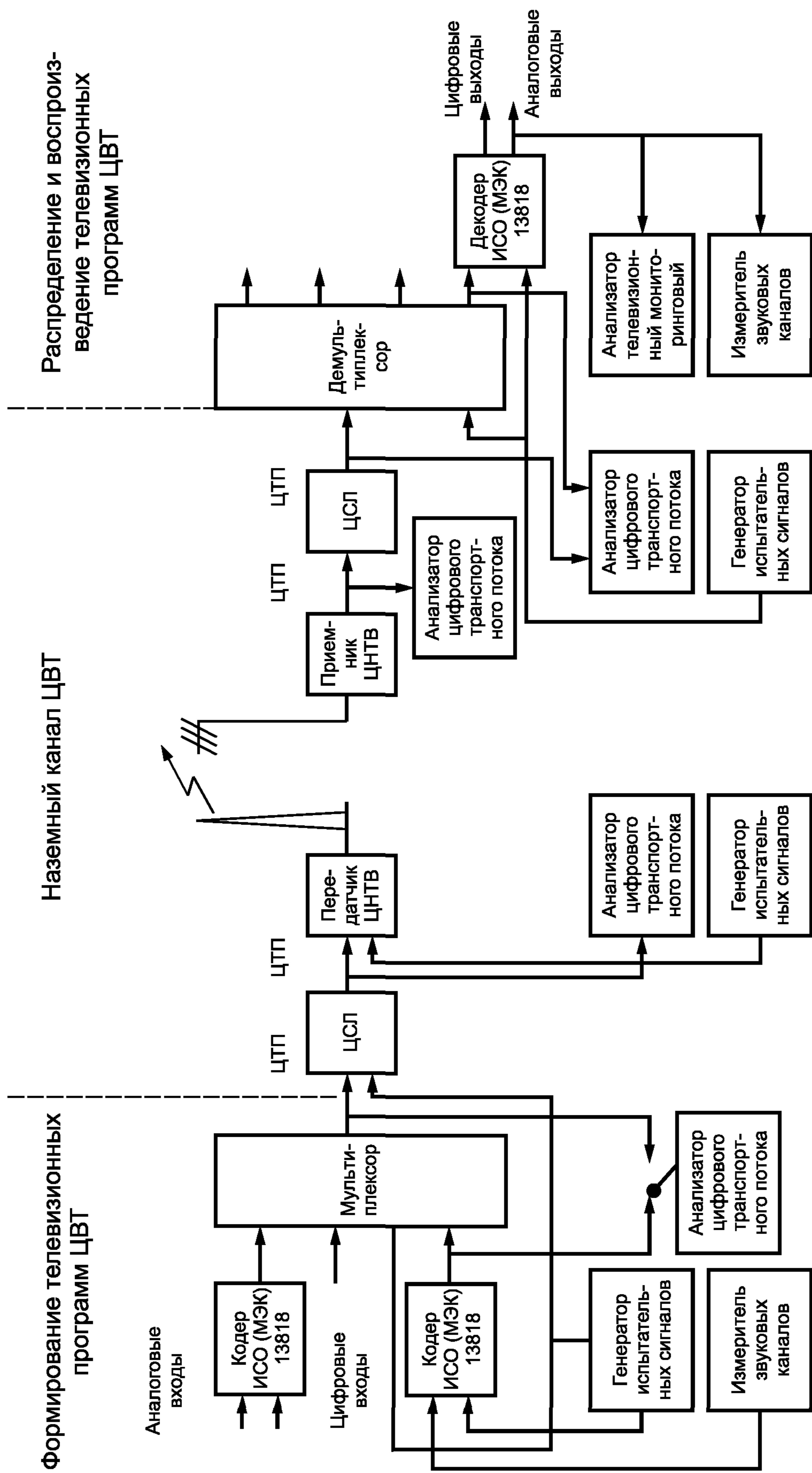
Таблица Е.1

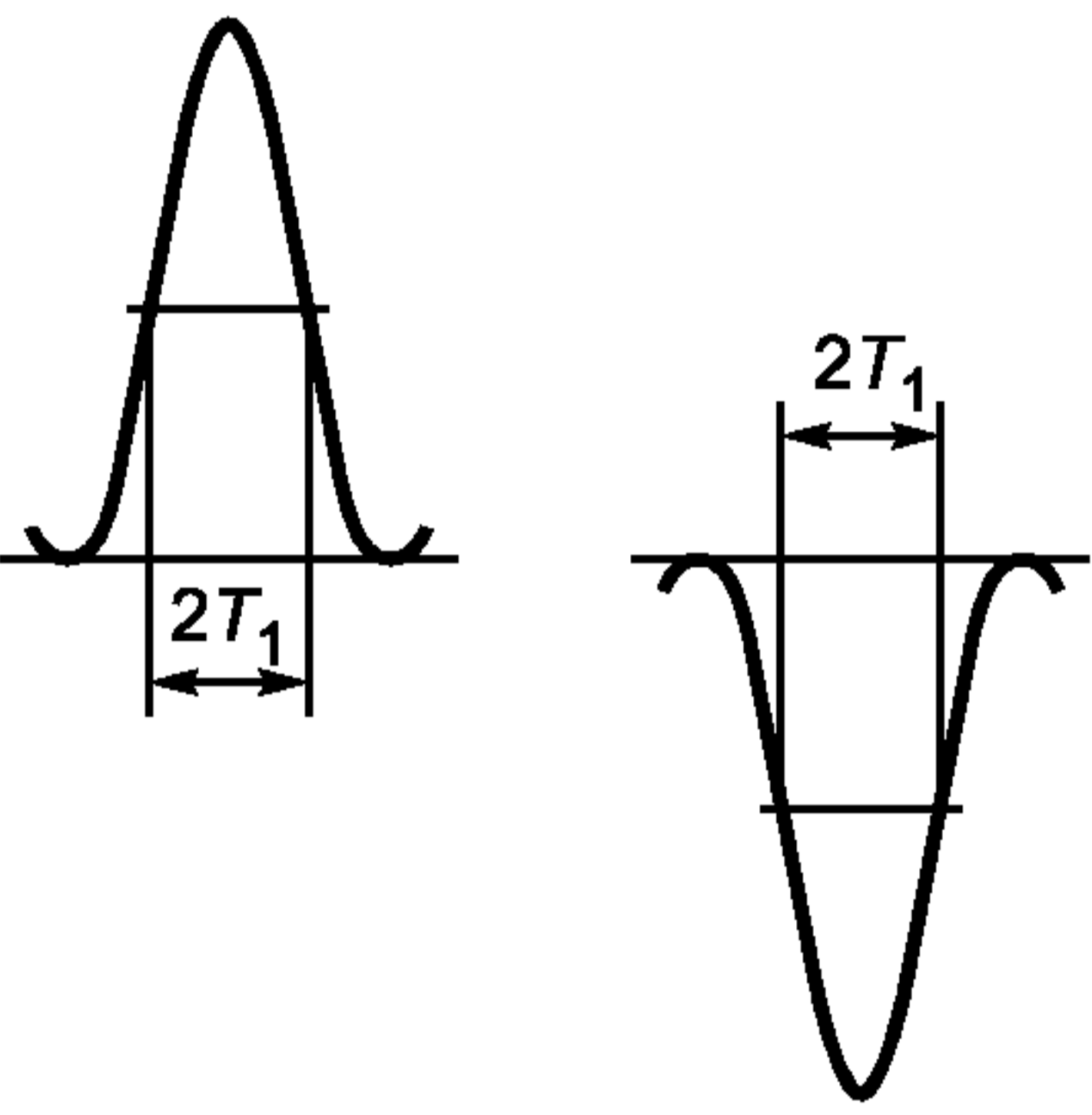
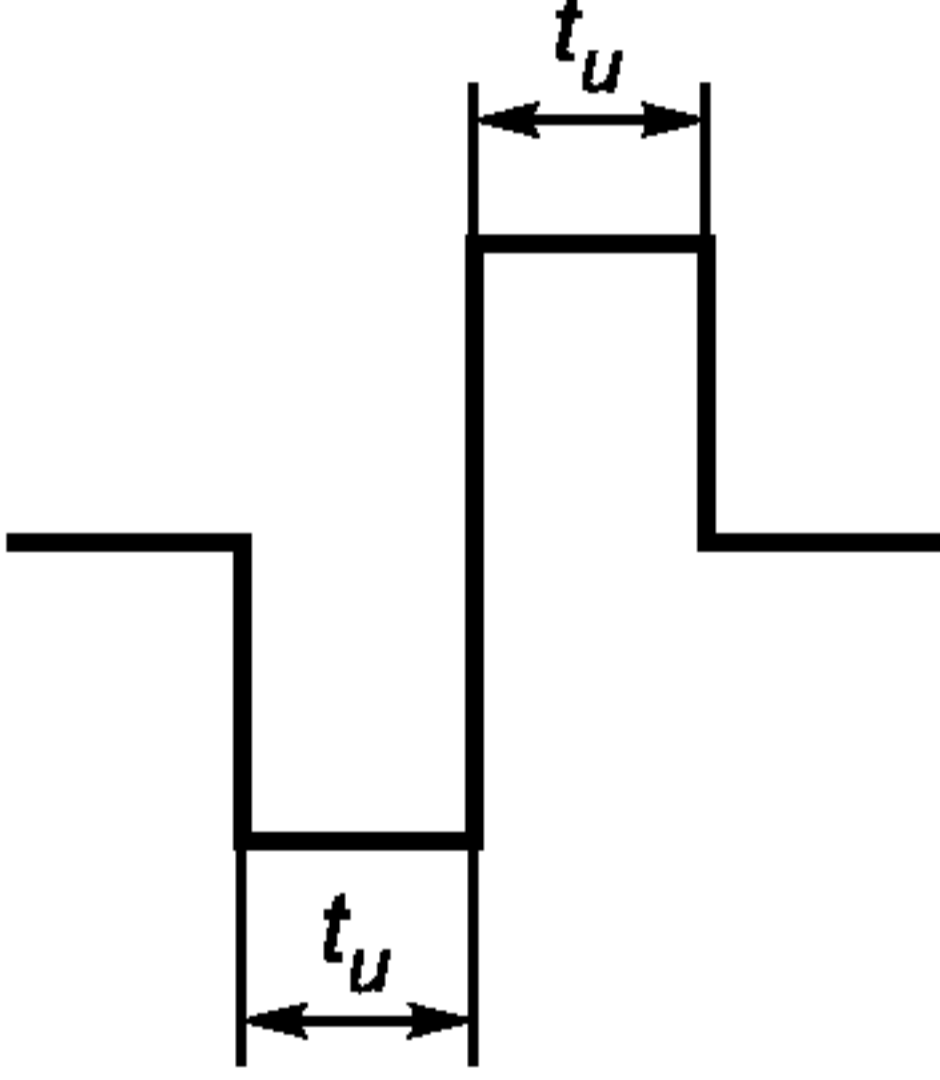
Условное обозначение элемента	Графическое изображение	Описание	Наименование параметра	Значение параметра
ID		<p>Синускватричные импульсы положительной и отрицательной полярности, номинальная форма которых определяется выражением</p> $A(t) = \left(\sin \frac{\pi t}{4T_1}\right)^2$ <p>при <math>0 \leq t \leq 4T_1</math>;  <math>A(t) = 0</math> — при <math>0 \geq t \geq 4T_1</math>.</p> <p>Номинальная длительность импульса <math>2T_1</math> определяется выражением</p> $2T_1 = \frac{1}{f_{rp}},$ <p>где <math>f_{rp}</math> — граничная частота видеосигнала, равная 2,75 МГц</p>	<p>Номинальный размах сигнала, В</p> <p>Длительность импульса, нс, в пределах</p> <p>Относительное отклонение размаха от номинального значения, %, не более</p>	<p>0,35</p> <p>От 360 до 370</p> <p>1</p>
J1.1D		<p>Два последовательно передаваемых прямоугольных импульса положительной и отрицательной полярности с фронтом и срезом, форма которых определяется интегралом от синускватричной функции</p>	<p>Номинальный размах, В</p> <p>Длительность импульса, мкс</p> <p>Длительность фронта и среза, нс</p> <p>Неравномерность плоской части импульсов относительно размаха импульсов, %, не более</p> <p>Относительное отклонение размаха импульсов от номинального значения, %, не более</p>	<p>0,252</p> <p><math>4,0 \pm 0,1</math></p> <p><math>364 \pm 6</math></p> <p>0,5</p> <p>2,5</p>
J1.2D	См. графическое изображение элемента J1.1D	См. описание элемента J1.1D	<p>Номинальный размах, В</p> <p>Длительность импульса, мкс</p> <p>Длительность фронта и среза, нс</p> <p>Неравномерность плоской части импульсов относительно размаха, %</p>	<p>0,7</p> <p><math>10 \pm 0,1</math></p> <p><math>180 \pm 10</math></p> <p>0,5</p>

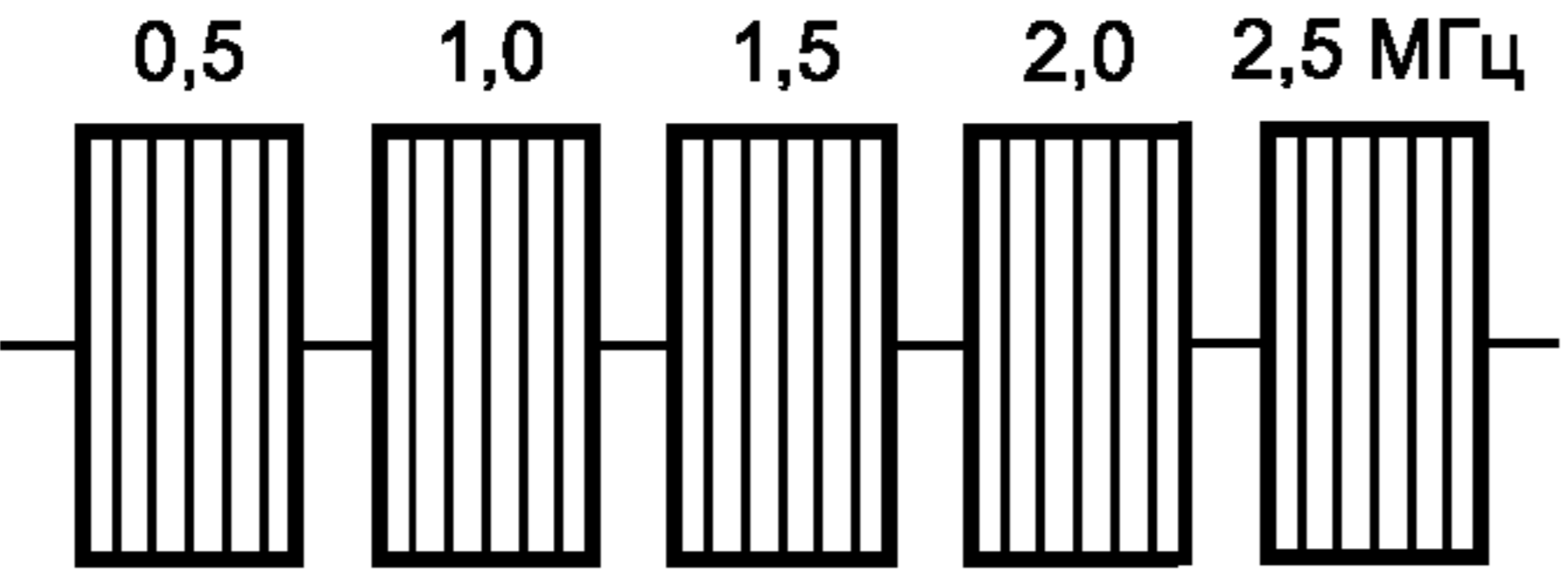
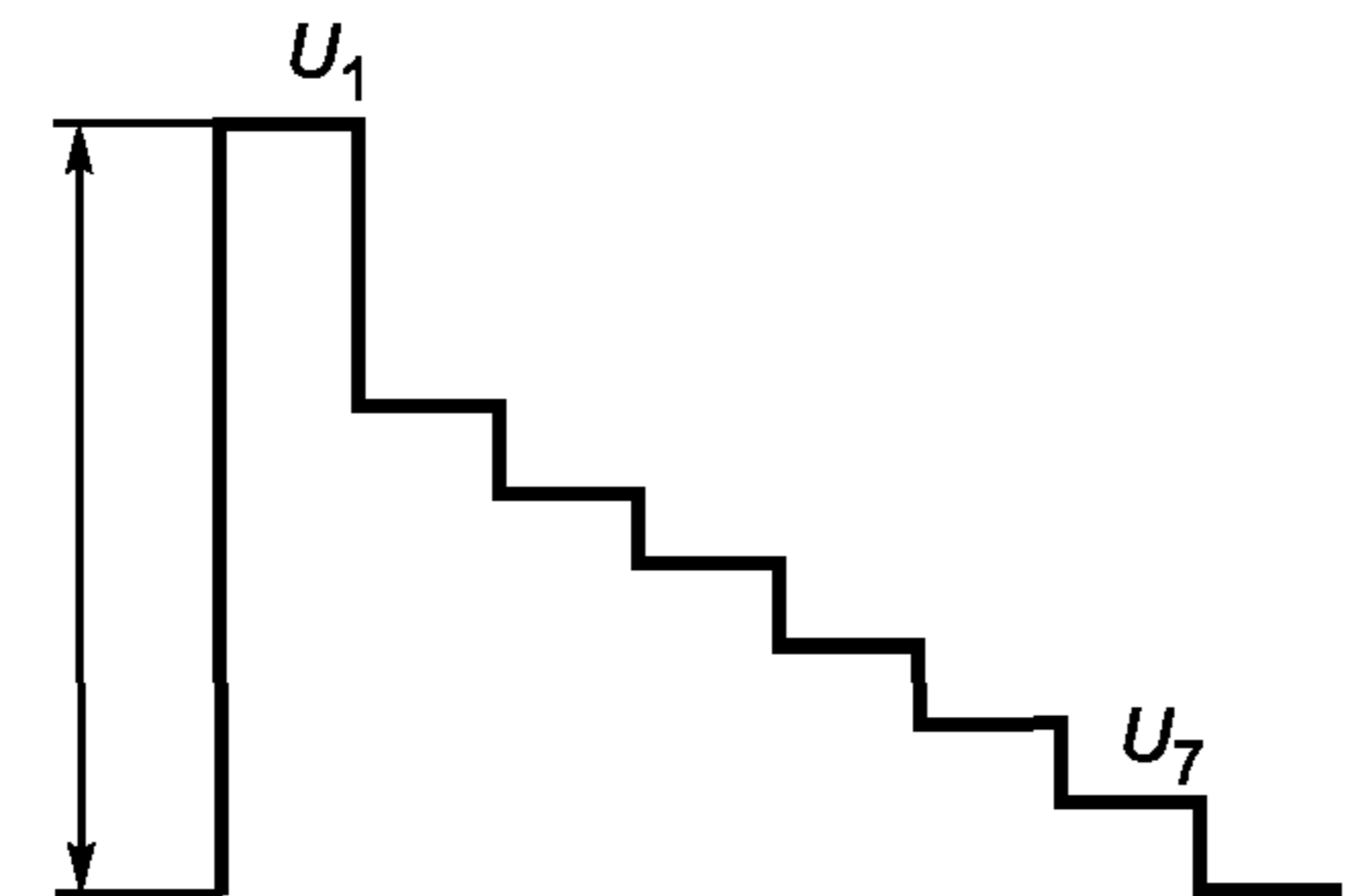
Условное обозначение элемента	Графическое изображение	Описание	Наименование параметра	Значение параметра
KD		<p>Пять пакетов синусоидальных колебаний фиксированных частот, имеющих целое число периодов в пакете</p>	<p>Частоты синусоидальных колебаний в пакетах, МГц</p> <p>Номинальный размах, В</p> <p>Интервалы между пакетами, мкс, в пределах</p> <p>Начальная фаза колебаний в каждом пакете, ...°</p> <p>Уровень постоянной составляющей в каждом пакете, %, не более</p> <p>Относительное отклонение размаха от номинального значения, %, не более</p>	<p><math>0,500 \pm 0,025</math>;  <math>1,00 \pm 0,030</math>;  <math>1,500 \pm 0,045</math>;  <math>2,00 \pm 0,060</math>;  <math>2,500 \pm 0,075</math></p> <p>0,252</p> <p>От 1 до 2</p> <p>0</p> <p>0,5</p> <p>1</p>
LD	См. графическое изображение элемента KD	<p>Сигналы, состоящие из совокупности сигналов яркости LD(Y) и цветоразностных сигналов LD(B — Y) и LD(R — Y) цветных полос с 75 %-ной яркостью и 100 %-ной насыщенностью</p>	<p>Размах, В</p> <p>Длительность сигнала, мкс</p> <p>Длительность каждой полосы сигнала, мкс</p> <p>Различие размахов сигналов каждой полосы между собой, %, не более</p> <p>Расхождение во времени сигналов полос между собой, нс, не более</p> <p>Неравномерность плоской части импульсов относительно их размаха, %, не более</p> <p>Длительность фронтов и срезов импульсов, нс</p>	<p><math>0,700 \pm 0,007</math></p> <p><math>52,0 \pm 0,1</math></p> <p><math>6,5 \pm 0,1</math></p> <p>0,5</p> <p>10</p> <p>0,5</p> <p><math>170 \pm 10</math></p>
LD(Y)		<p>Сигнал яркости цветных полос с 75 %-ной яркостью и 100 %-ной насыщенностью</p>	<p>Размах уровней сигналов, В</p>	<p><math>U_1 = 0,700 \pm 0,007</math>;  <math>U_2 = 0,465 \pm 0,005</math>;  <math>U_3 = 0,368 \pm 0,004</math>;  <math>U_4 = 0,308 \pm 0,003</math>;  <math>U_5 = 0,217 \pm 0,002</math>;  <math>U_6 = 0,157 \pm 0,002</math>;  <math>U_7 = 0,060 \pm 0,001</math>;  <math>U_8 = 0,000 \pm 0,001</math></p>

Продолжение таблицы Е.1

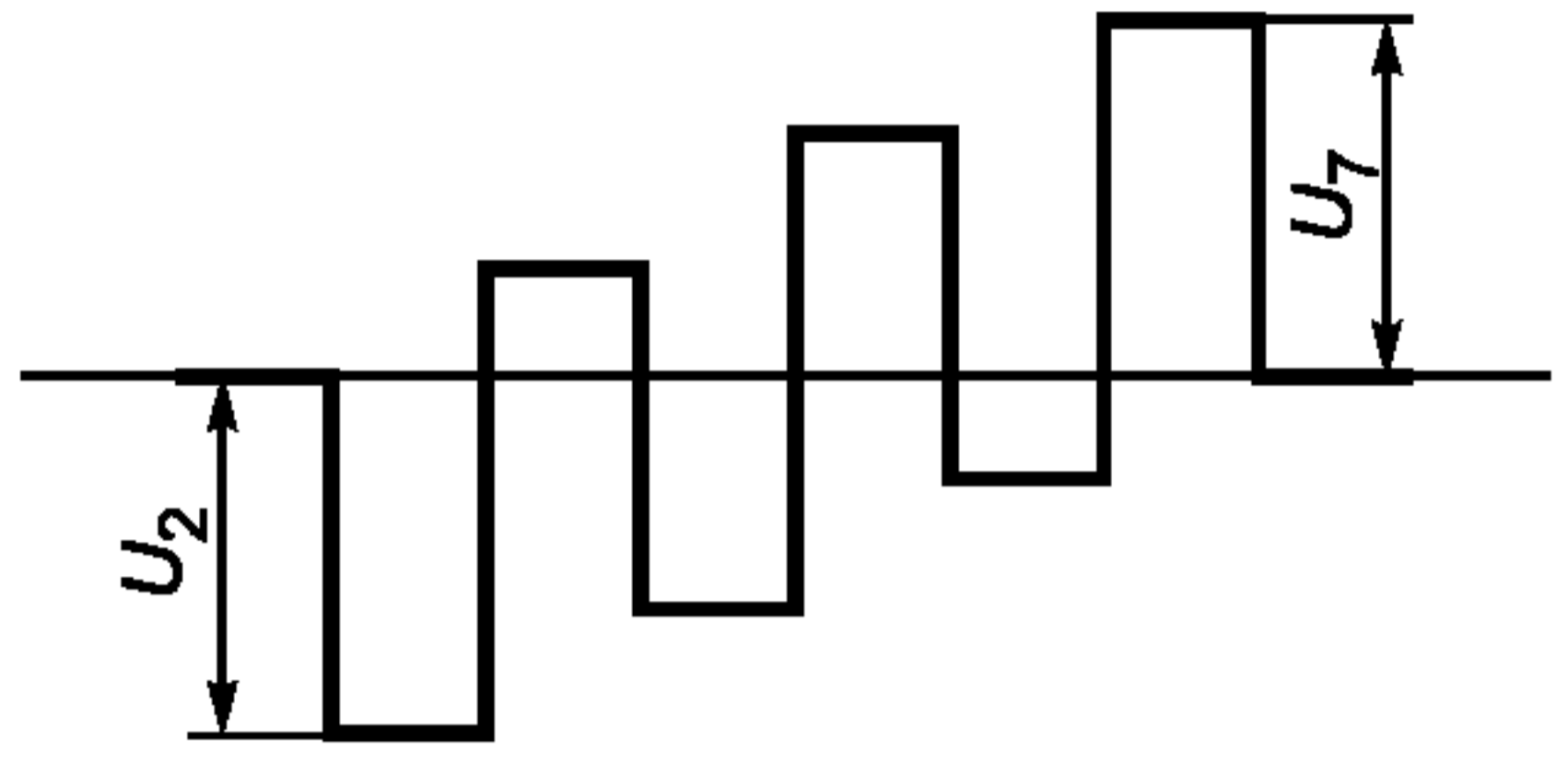
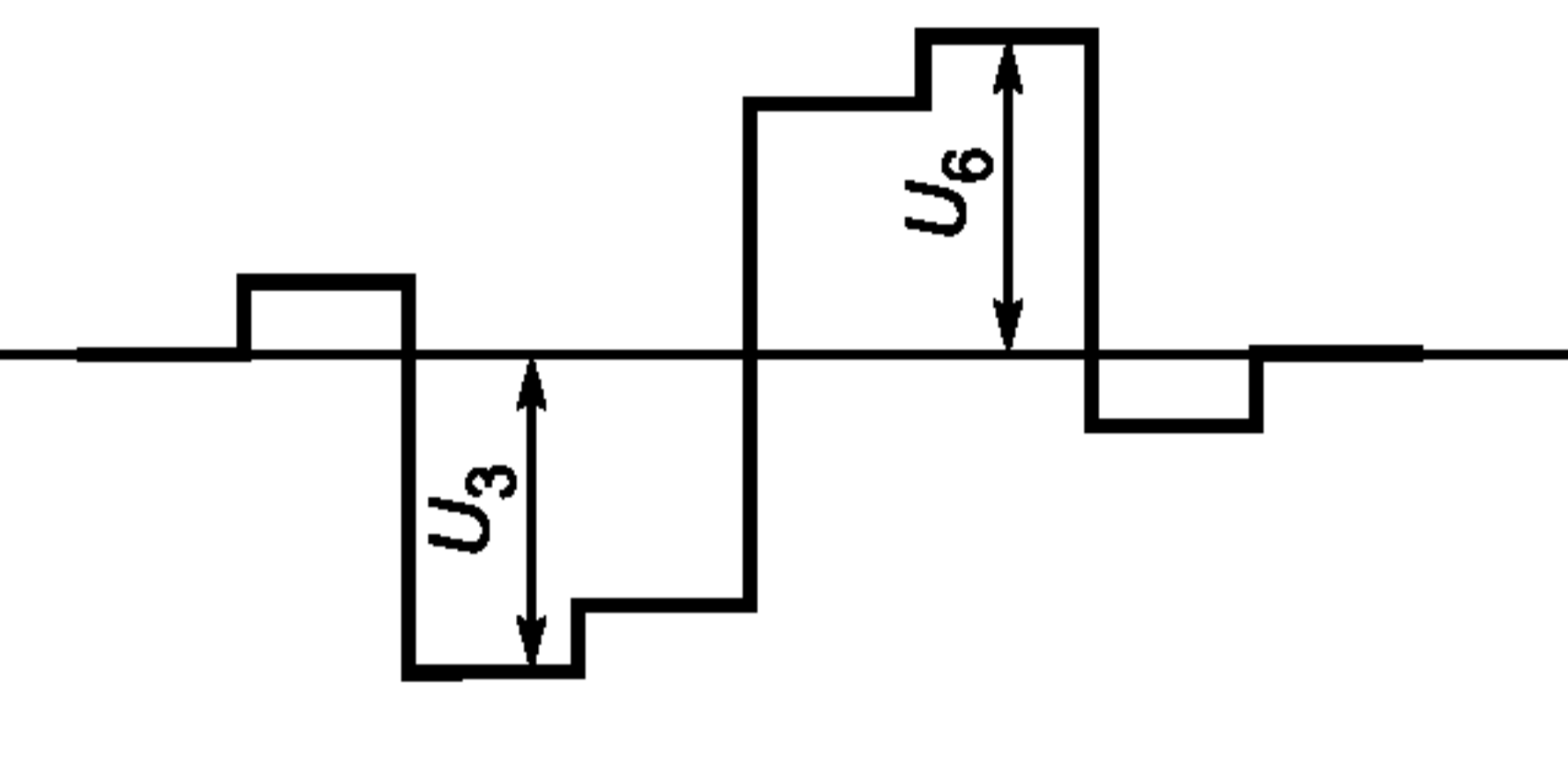
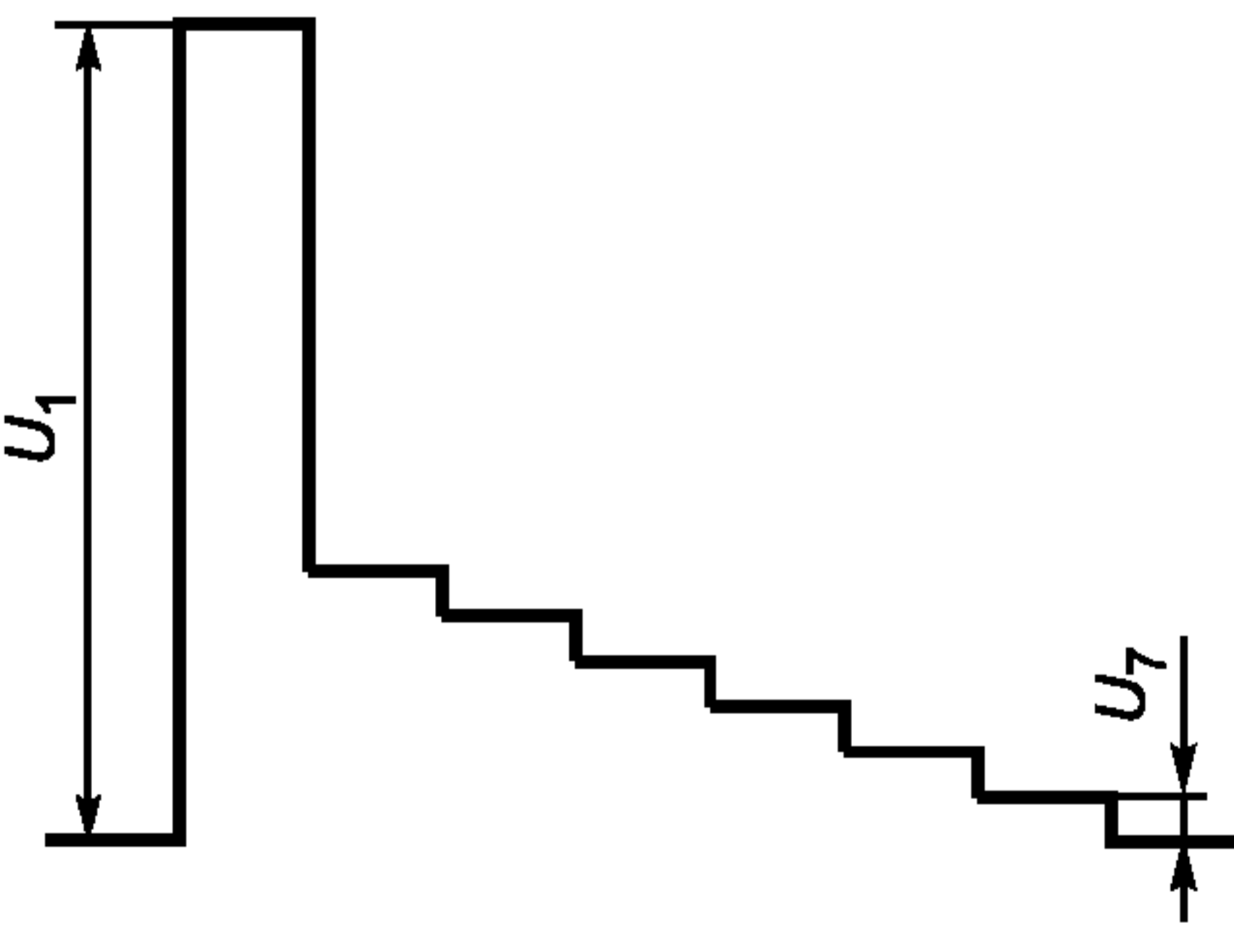
Условное обозначение элемента	Графическое изображение	Описание	Наименование параметра	Значение параметра
LD(B-Y)		Сигнал цветоразностного синего цветных полос с 75 %-ной яркостью и 100 %-ной насыщенностью	Размах уровней сигналов, В	$U_1 = 0,000 \pm 0,001$ ; $U_2 = -0,465 \pm 0,005$ ; $U_3 = 0,157 \pm 0,002$ ; $U_4 = -0,308 \pm 0,003$ ; $U_5 = 0,308 \pm 0,003$ ; $U_6 = -0,157 \pm 0,002$ ; $U_7 = 0,465 \pm 0,005$ ; $U_8 = 0,000 \pm 0,001$
LD(R-Y)		Сигнал цветоразностного красного цветных полос с 75 %-ной яркостью и 100 %-ной насыщенностью	Размах уровней сигналов, В	$U_1 = 0,000 \pm 0,001$ ; $U_2 = 0,060 \pm 0,001$ ; $U_3 = -0,368 \pm 0,004$ ; $U_4 = -0,308 \pm 0,003$ ; $U_5 = 0,308 \pm 0,003$ ; $U_6 = 0,368 \pm 0,004$ ; $U_7 = 0,060 \pm 0,001$ ; $U_8 = 0,000 \pm 0,001$
L1D	См. графическое изображение элемента LD(R-Y)	Сигналы, состоящие из совокупности сигналов яркости L1D(Y) и цветоразностных сигналов L1D(B-Y) и L1D(R-Y) с 25 %-ной яркостью и 100 %-ной насыщенностью	Размах, В Длительность сигнала, мкс Длительность каждой полосы сигнала, мкс Различие размахов сигналов каждой полосы между собой, %, не более Расхождение во времени сигналов полос между собой, нс, не более Неравномерность плоской части импульсов относительно их размаха, %, не более Длительность фронтов и срезов импульсов, нс	$0,700 \pm 0,007$ $52,0 \pm 0,1$ $6,5 \pm 0,1$ $0,5$ $10$ $0,5$ $170 \pm 10$
L1D(Y)		Сигнал яркости цветных полос с 25 %-ной яркостью и 100 %-ной насыщенностью	Размах уровней сигналов, В	$U_1 = 0,700 \pm 0,007$ ; $U_2 = 0,155 \pm 0,002$ ; $U_3 = 0,123 \pm 0,001$ ; $U_4 = 0,103 \pm 0,001$ ; $U_5 = 0,072 \pm 0,001$ ; $U_6 = 0,052 \pm 0,001$ ; $U_7 = 0,020 \pm 0,001$ ; $U_8 = 0,000 \pm 0,001$

Продолжение таблицы Е.1

Условное обозначение элемента	Графическое изображение	Описание	Наименование параметра	Значение параметра
L1D(B-Y)		Сигнал цветоразностного синего цветных полос с 25 %-ной яркостью и 100 %-ной насыщенностью	Размах уровней сигналов, В	$U_1 = 0,000 \pm 0,001$ ; $U_2 = -0,155 \pm 0,002$ ; $U_3 = 0,052 \pm 0,001$ ; $U_4 = -0,103 \pm 0,001$ ; $U_5 = 0,103 \pm 0,001$ ; $U_6 = -0,052 \pm 0,001$ ; $U_7 = 0,155 \pm 0,002$ ; $U_8 = 0,000 \pm 0,001$
L1D(R-Y)		Сигнал цветоразностного красного цветных полос с 25 %-ной яркостью и 100 %-ной насыщенностью	Размах уровней сигналов, В	$U_1 = 0,000 \pm 0,001$ ; $U_2 = 0,020 \pm 0,001$ ; $U_3 = -0,123 \pm 0,001$ ; $U_4 = -0,103 \pm 0,001$ ; $U_5 = 0,103 \pm 0,001$ ; $U_6 = 0,123 \pm 0,001$ ; $U_7 = -0,020 \pm 0,001$ ; $U_8 = 0,000 \pm 0,001$
L2D		Сигналы, состоящие из совокупности исходных сигналов основных цветов $L_B$ , $L_R$ , $L_G$ с перепадом уровней 100/0/100/0	Размах, В Длительность сигнала, мкс Длительность каждой полосы сигнала, мкс Различие размахов сигналов каждой полосы между собой, %, не более Расхождение во времени сигналов полос между собой, нс, не более Неравномерность плоской части импульсов относительно их размаха, %, не более Длительность фронтов и срезов импульсов, нс	$0,700 \pm 0,007$ $52,0 \pm 0,1$ $6,5 \pm 0,1$ 0,5 10 0,5 $170 \pm 10$
L2.1D	См. графическое изображение элемента L2D	Сигналы, состоящие из совокупности сигналов яркости L2.1D(Y) и цветоразностных сигналов L2.1D(B-Y) и L2.1D(R-Y), цветных полос со 100 %-ной яркостью и 100 %-ной насыщенностью	Длительность сигнала, мкс Длительность каждой полосы сигнала, мкс Различие размахов сигналов каждой полосы между собой, %, не более Расхождение во времени сигналов полос между собой, нс, не более Неравномерность плоской части импульсов относительно их размаха, %, не более Длительность фронтов и срезов импульсов, нс	$52,148 \pm 0,1$ $6,5 \pm 0,1$ 0,5 10 0,5 $170 \pm 10$

Продолжение таблицы Е.1

Условное обозначение элемента	Графическое изображение	Описание	Наименование параметра	Значение параметра
L2.1Ц(Y)		Сигнал яркости цветных полос со 100 %-ной яркостью и 100 %-ной насыщенностью	Размах уровней сигналов, В	$U_1 = 0,700 \pm 0,007;$ $U_2 = 0,620 \pm 0,006;$ $U_3 = 0,491 \pm 0,005;$ $U_4 = 0,411 \pm 0,004;$ $U_5 = 0,289 \pm 0,003;$ $U_6 = 0,209 \pm 0,002;$ $U_7 = 0,080 \pm 0,001;$ $U_8 = 0,000 \pm 0,001$
L2.1D(B-Y)		Сигнал цветоразностного синего со 100 %-ной яркостью и 100 %-ной насыщенностью	Размах уровней сигналов, В	$U_1 = 0,000 \pm 0,001;$ $U_2 = -0,620 \pm 0,006;$ $U_3 = 0,209 \pm 0,002;$ $U_4 = -0,411 \pm 0,004;$ $U_5 = 0,411 \pm 0,004;$ $U_6 = -0,209 \pm 0,002;$ $U_7 = 0,620 \pm 0,006;$ $U_8 = 0,000 \pm 0,001$
L2.1D(R-Y)		Сигнал цветоразностного красного со 100 %-ной яркостью и 100 %-ной насыщенностью	Размах уровней сигналов, В	$U_1 = 0,000 \pm 0,001;$ $U_2 = 0,080 \pm 0,001;$ $U_3 = -0,491 \pm 0,005;$ $U_4 = -0,411 \pm 0,004;$ $U_5 = 0,411 \pm 0,004;$ $U_6 = 0,491 \pm 0,005;$ $U_7 = -0,080 \pm 0,001;$ $U_8 = 0,000 \pm 0,001$
MD		Восьмиступенчатый сигнал, содержащий девять уровней, первый из которых соответствует уровню гашения. Форма фронтов и среза определяется интегралом от синус-квадратичной функции	Номинальный размах сигнала $U$ , В Номинальный размах каждой ступени, %, не более Разность размахов наибольшей и наименьшей ступеней относительно номинального размаха одной ступени, %, не более Длительность каждой ступени, кроме верхней, мкс, в пределах Длительность фронта и среза ступеней, нс, в пределах Относительное отклонение размаха элемента, % от номинального значения, не более	0,7 В  12,5  1  $4,0 \pm 0,1$  $364 \pm 6$  1

Окончание таблицы Е.1

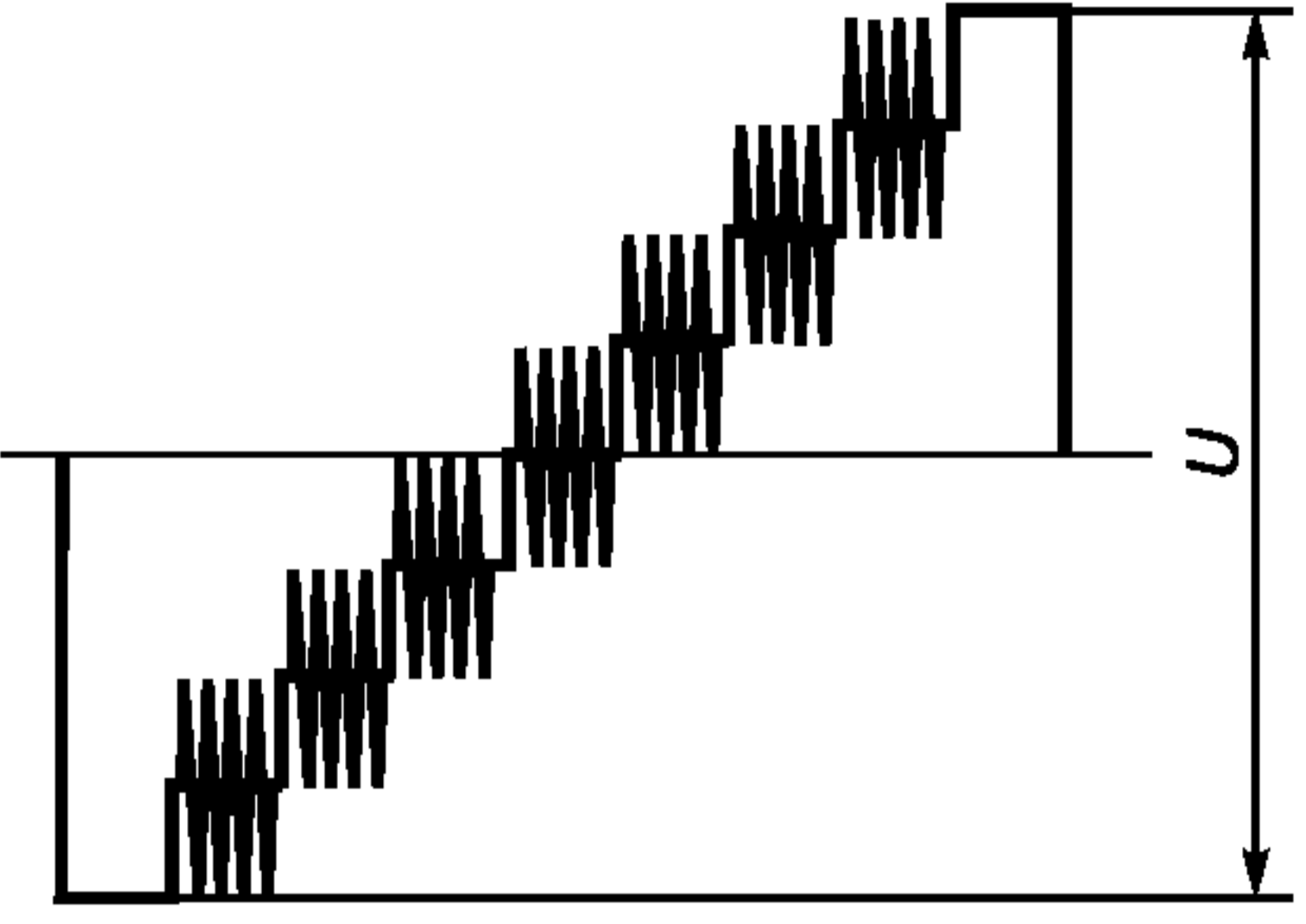
Условное обозначение элемента	Графическое изображение	Описание	Наименование параметра	Значение параметра
ND		<p>Восьмиступенчатый сигнал с наложенным на семь уровней синусоидальным колебанием (кроме первого и девятого)</p>	<p>Размах сигнала <math>U</math>, В                      Частота синусоидального колебания, Гц, в пределах                      Собственные искажения типа «дифференциальное усиление», %, не более                      Собственные искажения типа «дифференциальная фаза», ... °, не более                      Размах синусоидального колебания каждой ступени, В                      Длительность пакета синусоидальных колебаний, мкс, в пределах</p>	<p>0,7                      22166809 ± 5                      0,5                      0,5                      0,25                      28 ± 0,1</p>
<p><b>П р и м е ч а н и я</b></p> <p>1 Измерение расхождения во времени сигнала яркости и цветоразностных сигналов проводят при подаче на входы испытуемого тракта или его звена сигналов J1.1Y и J1.1(R-Y) или J1.2(B-Y), причем сигнал J1.1Y находится на уровне серого, соответствующего уровню 0,5 <math>E_{Ymax}</math>.</p> <p>2 Расхождение во времени определяется по переходу от отрицательного импульса к положительному на уровне 0,5 максимального размаха сигнала по двухканальному осциллографу или соответствующему измерителю. Расхождение <math>\Delta t_{\text{Ц}}</math> между сигналами <math>E'_{\text{CR}}</math> и <math>E'_{\text{CB}}</math> определяется косвенным методом по измеренному времени расхождения этих сигналов относительно сигнала яркости <math>E'_Y</math>:</p> $\Delta t_{\text{Ц}} = \Delta t_{3 \text{ max}} - \Delta t_{3 \text{ min}}$ <p>где <math>\Delta t_{3 \text{ max}}</math>, <math>\Delta t_{3 \text{ min}}</math> — максимальная и минимальная задержки сигналов цветности <math>E'_{\text{CR}}</math> и <math>E'_{\text{CB}}</math> относительно сигнала яркости <math>E'_Y</math> соответственно.</p>				

**Приложение Ж  
(рекомендуемое)**

**Перечень средств измерений и технологического оборудования**

Перечень средств измерений и технологического оборудования, применяемых при измерении параметров тракта передачи сигналов цифрового телевидения и его звеньев:

- 1) генератор цифровых испытательных телевизионных сигналов типа Г-420;
- 2) анализатор транспортного потока АТП-1;
- 3) анализатор телевизионный мониторинговый АТМ-2;
- 4) осциллограф широкополосный (с полосой пропускания свыше 1000 МГц);
- 5) кодер сжатия цифрового потока DVB/MPEG-2 ЦТВ-К;
- 6) декодер сжатого цифрового потока DVB/MPEG-2 ЦТВ-ПДК;
- 7) измеритель параметров звукового канала ИЗК;
- 8) кодер-декодер звуковых сигналов Рабита-4К;
- 9) измеритель временного рассогласования ИВР-1;
- 10) цифровой измерительный телевизионный приемник.

**П р и м е ч а н и я**

1 Допускается применение аналогичных измерительных приборов, включенных в Государственный реестр средств измерений Российской Федерации.

2 Приборы по перечислениям 5), 6), 8) относятся к технологическому оборудованию.

## Библиография

- [1] Рекомендация МСЭ-Р ВТ.601-5 (ITU-R ВТ.601-5) Параметры кодирования цифрового телевидения для студий: стандарты форматов 4:3 и широкоформатного 16:9 (Studio encoding parameters of digital television for standard 4:3 and wide-screen 16:9 aspect ratios)
- [2] Рекомендация МСЭ-Р ВТ.656-4:(1998) (ITU-R ВТ.656-4) Интерфейсы для цифровых компонентных видеосигналов в телевизионных системах с 525 и 625 строками, работающих на уровне 4:2:2 согласно Рекомендации МСЭ-Р ВТ-601 (часть А) (Interfaces for digital component video signals in 525 — line and 625 — line television systems operating at the 4:2:2 level of Recommendation ITU-R ВТ.601)
- [3] Стандарт Европейского института по стандартизации в телекоммуникациях (ETSI) ETS 300 814:(1998—03) Интерфейсы систем цифрового ТВ вещания с сетями синхронной цифровой иерархии (СДИ) (Digital Video Broadcasting (DVB); DVB Interfaces to Synchronous Digital Hierarchy (SDH) networks)
- [4] Стандарт Общества инженеров кино и телевидения (SMPTE) США SMPTE 310M Синхронный последовательный интерфейс для цифровых транспортных потоков MPEG-2 (Synchronous serial interface for MPEG-2 digital transport streams)
- [5] Норма европейского проекта цифрового телевизионного вещания (DVB) A010 Интерфейсы для CATV/SMATV коллективного приема и аналогичного профессионального оборудования (Interfaces for CATV/SMATV headends and similar professional equipment)
- [6] Европейский стандарт (EN)EN 50083-9:(1997—09) Кабельные сети для телевизионных, звуковых сигналов и интерактивных служб — Часть 9: Интерфейсы для CATV/SMATV коллективного приема и аналогичного профессионального оборудования для DVB/MPEG-2 транспортных потоков (Cable networks for television signals, sound signals and interactive services — Part 9: Interfaces for CATV/SMATV headends and similar professional equipment for DVB/MPEG-2 transport streams)
- [7] Стандарт Института инженеров по электротехнике и электронике (IEEE) США IEEE 1394—1995 Стандарт для высокоскоростных последовательных шин (Standard for high performance serial bus)
- [8] Рекомендация Европейского института по стандартизации в области телекоммуникаций (ETSI) (ETSI ETR 290:(1998)) Цифровое телевизионное вещание (DVB). Руководство по измерениям для DVB систем, 1998 г. (Digital Video Broadcasting (DVB); Measurement guidelines for DVB systems, 1998)
- [9] Рекомендация Европейского института по стандартизации в области телекоммуникаций (ETSI) (ETR 101 290:2001) Цифровое телевизионное вещание (DVB). Руководство по измерениям для DVB систем, 2000 г. (Digital Video Broadcasting (DVB); Measurement guidelines for DVB systems, 2000)
- [10] Европейский стандарт ETSI (EN 300 421:1997—08) Цифровое телевизионное вещание (DVB). Структура, канальное кодирование и модуляция для 11/12 Гц спутниковой службы (Digital Video Broadcasting (DVB). Framing structure, channel coding and modulation for 11/12 GHz satellite service)
- [11] Европейский стандарт ETSI (EN 300 429:(1998—04)) Цифровое телевизионное вещание (DVB). Структура, канальное кодирование и модуляция для кабельных систем (Digital Video Broadcasting (DVB). Framing structure, channel coding and modulation for cable systems)

## ГОСТ Р 52592—2006

- [12] Европейский стандарт ETSI  
(EN 300 744:(2001—01)) Цифровое телевизионное вещание (DVB). Структура, канальное кодирование и модуляция для наземного телевидения  
(Digital Video Broadcasting (DVB). Framing structure, channel coding and modulation for digital terrestrial television)
- [13] ИСО/МЭК 13818:(1996)  
(ISO/IEC 13818) Информационные технологии. Кодирование источника движущихся изображений и сопутствующей звуковой информации. Т.1 — 3  
(Information technology — Generic coding of moving pictures and associated audio information. T.1 — 3)

---

УДК 621.397.69:006.354

ОКС 33.170

Э30

Ключевые слова: цифровое вещательное телевидение, тракт передачи сигналов, звенья тракта, измерительные сигналы

---

Редактор *В.Н. Копысов*  
Технический редактор *В.Н. Прусакова*  
Корректор *Е.Д. Дульнева*  
Компьютерная верстка *А.Н. Золотаревой*

Сдано в набор 10.01.2007. Подписано в печать 09.02.2007. Формат 60 × 84  $\frac{1}{8}$ . Бумага офсетная. Гарнитура Ариал.  
Печать офсетная. Усл. печ. л. 3,72. Уч.-изд. л. 3,00. Тираж 200 экз. Зак. 109. С 3683.

---

ФГУП «Стандартинформ», 123995 Москва, Гранатный пер., 4.  
www.gostinfo.ru info@gostinfo.ru  
Набрано во ФГУП «Стандартинформ» на ПЭВМ.  
Отпечатано в филиале ФГУП «Стандартинформ» — тип. «Московский печатник», 105062 Москва, Лялин пер., 6.