



ТЕХНИЧЕСКИЙ ПАСПОРТ

*Инструкция
по эксплуатации*

*Вентиляционные панели
«Блиццард Люфттехник»
Nord, Euphorie*

ОГЛАВЛЕНИЕ

1. Общая информация	3
2. Назначение	4
3. Комплект поставки	4
4. Технические характеристики	5
5. Описание, принцип действия. Устройство	6
6. Подготовка к работе и порядок работы	8
7. Обслуживание системы	15
8. Устранение неисправностей	17
9. Сертификация. Контакт	17
10. Гарантийный талон	18

1 ОБЩАЯ ИНФОРМАЦИЯ

Технический паспорт с инструкцией по эксплуатации является базовым документом для пользователя и рассматривается как неотъемлемая часть вентиляционной панели Blizzard. В случае смены владельца вентиляционной панели Технический паспорт с инструкцией по эксплуатации должен быть передан новому владельцу. Рекомендуется сохранять технический паспорт на протяжении всего срока службы вентиляционной панели.



ВАЖНО:

- ▶ При переключении режимов работы вентиляционная панель Blizzard производит замеры температуры и влажности с помощью датчиков, поэтому система реагирует на управляющие сигналы не мгновенно, а с ЗАДЕРЖКОЙ в несколько десятков секунд.
- ▶ В холодное время года вентиляционная панель Blizzard должна работать в режиме постоянной вентиляции во избежание образования излишнего конденсата.
- ▶ Рекомендуется ежедневно производить интенсивное проветривание в течение 10 минут с максимальной производительностью для вывода конденсата из панели. Для беспроблемной эксплуатации вентпанелей Blizzard Lufttechnik, особенно при низких наружных температурах (ниже минус 5°C), следует избегать понижения комнатной температуры ниже 16-18°C.
- ▶ При образовании сосулек на наружной вентиляционной решетке панели их необходимо удалять из соображений безопасности.
- ▶ Панель подает звуковой сигнал и сигнал на дисплее о необходимости замены фильтра. В любом случае обязательна ежегодная замена приточного и вытяжного фильтров.
- ▶ Совместная работа вентиляционных панелей Blizzard с источниками открытого огня требует дополнительных устройств (например, датчиков давления воздуха) для обеспечения безопасности. Нарушение противопожарных правил при эксплуатации вентиляционных систем ОПАСНО ДЛЯ ЗДОРОВЬЯ. Пожалуйста, проконсультируйтесь заранее со специалистом по правилам противопожарной безопасности при совместной эксплуатации систем открытого огня и вентиляции.
- ▶ Повторное включение панели можно производить не ранее чем через 20 секунд после ее выключения для стабильной работы температурных датчиков.



ЗАПРЕЩАЕТСЯ:

- ▶ Использовать панели без оригинальных фильтров.
- ▶ Заставлять панель шкафами, закрывать шторами, жалюзи и т. п. Расстояние до предметов мебели и других препятствий должно быть не менее 30 см.
- ▶ Использовать панель в помещениях с повышенной запыленностью и загазованностью.
- ▶ Использовать панель для сушки помещений на этапе строительства.

2 НАЗНАЧЕНИЕ

Вентиляционная панель Блиццард – это децентрализованная вентиляционная установка, которая предназначена для теплосберегающей вентиляции бытовых, офисных и других помещений (аптеки, стоматологические кабинеты и т.д.). Благодаря теплообменнику (рекуператору) вытяжной воздух передает тепло комнатного воздуха приточному воздуху. Потоки приточного и вытяжного воздуха не смешиваются. Благодаря использованию вентиляционной панели Блиццард Люфттехник Вы экономите на отоплении и повышаете комфорт в помещении.

3 КОМПЛЕКТ ПОСТАВКИ

Наименование	Количество
Вентиляционная панель	1
Шайба	4
Шуруп для настенного монтажа 5 x 120 мм	4
Шуруп для внутрстенного монтажа 5 x 100 мм	4
Центровочная прокладка	4
Стеновой дюбель диаметром 8 мм	4
Технический паспорт (с руководством по эксплуатации и гарантийным талоном)	1
Техническое руководство	1



Скачать

«Техническое руководство Blizzard Lufttechnik (по монтажу)»
WWW.BLIZZARD-LT.RU



Смотреть видео

«Монтаж вентиляционной панели Blizzard»
WWW.BLIZZARD-LT.RU

4 ТЕХНИЧЕСКИЕ ХАРАКТЕРИСТИКИ

Параметры	Blizzard Nord
Производительность, м ³ /час	15-100
Число ступеней	10
Площадь помещения, вентилируемого одной панелью, м ²	15-50
Теплообменник	Алюминиевый перекрестный
Эффективность рекуперации тепла (теплосбережения), %	76
Утечка, %	0,1
Вентилятор	Высокоэффективный радиальный с мотором постоянного тока
Потребление, Вт	3,8 – 34; 400 Ватт при работе модуля предварительного нагрева
Максимальный ток, А	0,16
Шум (встроенная панель/навесная панель), Дб	15,5/19,0 – 46,5/46,0
Вес, кг	8,1
Диаметр приточной и вытяжной трубы, мм	100
Размеры (Высота/Ширина/Глубина)	409/388/196
Класс фильтра/Площадь, м ²	Стандарт G4/0,36; Антиаллергенный (опция) F7/0,32; Угольный (опция) F6/0,12
Дисплей	Жидкокристаллический графический
Предупреждение о необходимости замены фильтра	Звуковой сигнал, информация на дисплее
Пульт управления	Нет
Регулирование уровня влажности	Да
Программирование режимов работы	Да
Нагревательный модуль	Да
Автоматическое удаление конденсата	Да
Сертификация	Сертификат TUV, сертификат DIBt, IP X1/ IP X4.
Функции	Дренаж конденсата через вытяжную трубу, автоматические жалюзи, защита от замерзания

5 ОПИСАНИЕ, ПРИНЦИП ДЕЙСТВИЯ. УСТРОЙСТВО

Вентиляционная система Blizzard Lufttechnik состоит из вентиляционной панели, приточной и вытяжной

трубы ПВХ (входит в комплект вентиляционной панели) и внешнего козырька (поставляется отдельно).



1. Вентиляционная панель Blizzard снаружи

1. Корпус
2. Крышка
3. Трехступенчатый переключатель

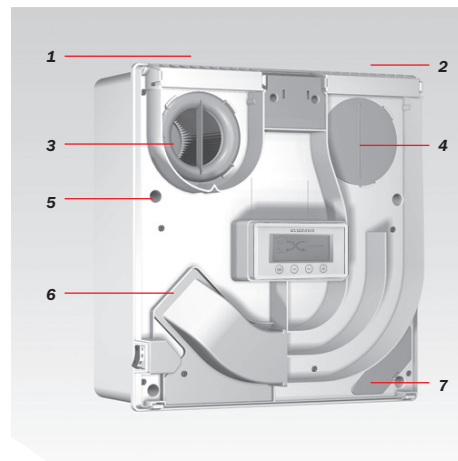

2. Вентиляционная панель Blizzard со снятой крышкой

1. Область вытяжки
2. Область притока
3. Вытяжной фильтр с кольцом-уплотнителем
4. Приточный фильтр с закрывающей крышкой
5. Промежуточная панель
6. Приточный канал
7. Крышка отсека питания

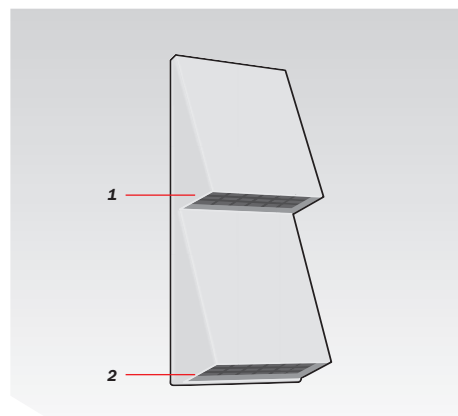

3. Вентиляционная решетка Blizzard снаружи здания

1. Приточный воздух
2. Вытяжной воздух

ПРИНЦИП ДЕЙСТВИЯ. УСТРОЙСТВО.

Панель Blizzard устанавливается внутри комнаты на стене, выходящей обратной стороной на улицу. Панель оборудована двумя вентиляторами — для притока и вытяжки. Вытяжной вентилятор удаляет теплый комнатный воздух через трубу на улицу. При этом воздух отдает тепло теплообменнику. Приточный

вентилятор засасывает холодный наружный воздух в панель через другую трубу в стене. Воздух проходит через фильтр, нагревается в теплообменнике и поступает в комнату. В теплообменнике происходит обмен тепла между выходящим и приточным воздухом без смешения их потоков.

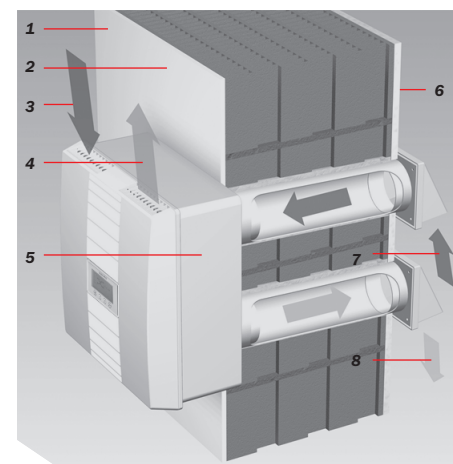

4. Навесной монтаж. Разрез через наружную стену

1. Комнатная сторона
2. Внутренняя штукатурка
3. Вытяжной поток
4. Приточный поток
5. Панель Blizzard для монтажа снаружи
6. Наружная штукатурка
7. Поток приточного воздуха
8. Поток вытяжного воздуха

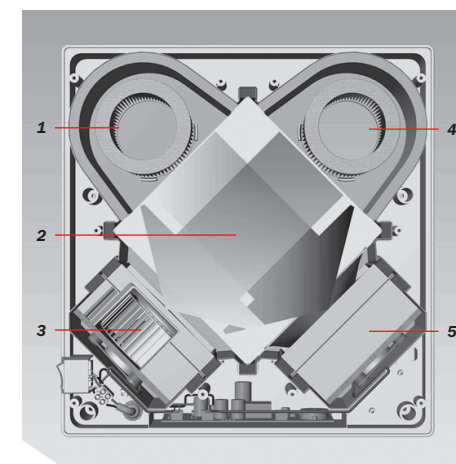

5. Вентиляционная панель Blizzard в разрезе

1. Вытяжной фильтр
2. Теплообменник
3. Приточный вентилятор
4. Приточный фильтр
5. Вытяжной вентилятор

6 ПОДГОТОВКА К РАБОТЕ И ПОРЯДОК РАБОТЫ

Панель Blizzard должна монтироваться и подключаться специалистом в соответствии с Техническим руководством Blizzard Lufttechnik. Пожалуйста, про-

верьте панель на отсутствие внешних повреждений. Приточный и вытяжной каналы должны быть свободны как внутри, так и снаружи.

ДИСПЛЕЙ ИМЕЕТ ЧЕТЫРЕ ЗОНЫ

Показания LCD-дисплея зависят от того, как Вы настроили следующие символы и значения:

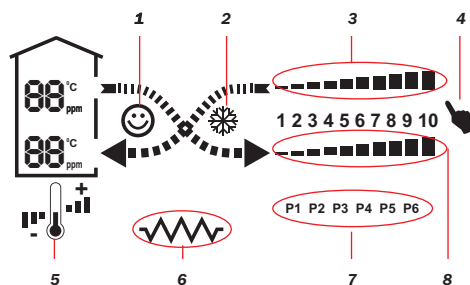

1. Качество воздуха
2. Режим оттаивания
3. Интенсивность притока воздуха
4. Ручное управление
5. Термостат
6. Подогрев
7. Программы
8. Интенсивность вытяжки воздуха

КНОПКИ УПРАВЛЕНИЯ

При помощи следующих кнопок осуществляется управление программами и настройка панели. Они расположены прямо под дисплеем.

- Меню программ
- Меню настроек
- Сохраненные данные
- Запуск программы
- Сохранение настройки
- Изменение параметров

После запуска панель автоматически в течение 4 секунд переходит к работе в программе P1, которая установлена по умолчанию.

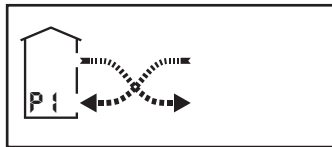

ВКЛЮЧЕНИЕ

На левой стороне внизу панели находится двойной выключатель. Включите панель Blizzard выключателем Вкл. / Выкл. На дисплее появится следующая надпись:

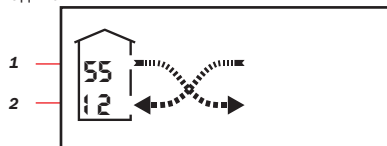

1. Версия управления панелью
2. Текущая версия

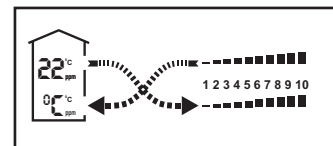

Программа P1 запущена

Пожалуйста, обратите внимание на положение воздушных клапанов. Когда панель выключена, или нет подачи воздуха, оба клапана закрыты. При включении панели клапаны открываются. Воздушные клапаны открываются и закрываются автоматически.

При первом включении или после длительного простоя клапаны могут находиться в неопределенном положении. Пожалуйста, выключите панель, а затем снова ее включите. При необходимости повторите эти действия несколько раз.

После выключения панели Blizzard ее можно включать не ранее чем через 20 секунд.



6. Панель Blizzard с закрытыми клапанами



7. Панель Blizzard с открытыми клапанами

ПРОГРАММЫ РАБОТЫ ПАНЕЛИ

ДЛИТЕЛЬНАЯ ВЕНТИЛЯЦИЯ (P1)

Программа позволяет панели Blizzard Lufttechnik работать 24 часа в сутки. Программа P1 имеет режим интенсивного проветривания, который позволяет в течение определенного периода времени включать вентиляцию на максимальные режимы вентиляции.

При этом режиме дисплей показывает, сколько минут осталось до окончания интенсивного проветривания. После завершения обратного отчета вентиляционная панель Blizzard автоматически возвращается в режим длительной вентиляции.

Запуск программы:

1.	Нажмите		на 4 секунды для доступа к «Меню программ»
2.	Нажмите		для выбора программы P1 в «Меню программ»
3.	Нажмите		для запуска программы P1
4.	Нажмите	или	для выбора ступени вентиляции

Изменение настроек:

1.	Нажмите		на 4 секунды для доступа к «Меню настроек»
2.	Нажмите	или	для выбора ступени длительной вентиляции (du)
3.	Нажмите		для сохранения настроек (соответствующая пиктограмма продолжает мигать, введенное значение сохраняется)
4.	Нажмите		для выбора настройки « Степень интенсивного проветривания » (in)
5.	Нажмите	или	для выбора ступени интенсивного проветривания (in)
6.	Нажмите		для сохранения настроек (соответствующая пиктограмма продолжает мигать, введенное значение сохраняется)
7.	Нажмите		для выбора настройки « Продолжительность интенсивного проветривания » (ic)
8.	Нажмите	или	для выбора продолжительности интенсивного проветривания (ic) в минутах
9.	Нажмите		для сохранения настроек (соответствующая пиктограмма продолжает мигать, введенное значение сохраняется)
10.	Нажмите		на 4 секунды для выхода из «Меню настроек» с сохраненными настройками

Запуск режима «Интенсивное проветривание»

Установите программу P1, как показано выше.

1.	Нажмите		для выбора режима P1 «Интенсивное проветривание». Пиктограмма времени начнет мигать, вентиляторы включатся через некоторое время
----	---------	--	--

ПРИТОЧНАЯ ПРОГРАММА (P2). ВЫТЯЖНАЯ ПРОГРАММА (P3). ПЕРЕКРЕСТНАЯ ВЕНТИЛЯЦИЯ ДВУМЯ ВЕНТПАНЕЛЯМИ BLIZZARD (P2 И P3)

Программа P2 используется только для притока воздуха в помещение, а программа P3 — только для вытяжки воздуха (односторонняя вентиляция). В этих режимах рекуперация воздуха минимальна. Они используются летом для вентиляции с охлаждением в ночное время. Программы P2 и P3 могут использоваться одновременно на двух вентпанелях Blizzard. Одна вентпанель подает приточный воздух в помещение (программа P2), а вторая вентпанель выкачивает вытяжной воздух из помещения (программа P3). Каждая из вентпанелей может работать на разных ступенях вентиляции.



Внимание! Перекрестная вентиляция не должна осуществляться при температуре внешнего воздуха ниже +10°C.

При нормальных условиях интенсивность работы приточной и вытяжной установок должны совпадать.

Вентпанель не может работать на нулевой ступени при выполнении данной программы.

Двери в комнаты, где установлены вентпанели Blizzard, работающие в режиме перекрестной вентиляции, должны быть открыты, или зазор между дверью и дверным косяком должен быть не менее 5 мм.

Вентпанель на кухне рекомендуется использовать в режиме вытяжки, чтобы загрязненный воздух не попадал в жилые помещения.

Не рекомендуется использовать режим перекрестной вентиляции, если в помещении есть источник открытого огня (камин, печь), чтобы избежать попадания продуктов сгорания в помещение. Проконсультируйтесь со специалистом по противопожарной безопасности о возможности использования данной программы в сочетании с работающим камином, печью и т.д.

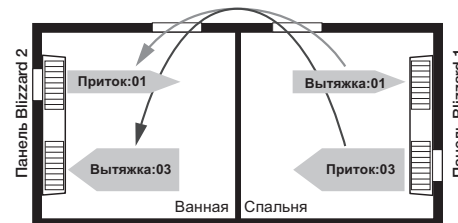

8. Воздушный поток между двумя смежными комнатами

В программе P2 (приток) интенсивность подачи приточного воздуха выше расхода вытяжного воздуха как минимум на 1 ступень. В программе P3 (вытяжка) расход

вытяжного воздуха выше интенсивности подачи приточного воздуха как минимум на 1 ступень.

Запуск программы:

1.	Нажмите		на 4 секунды для доступа к «Меню программ»
2.	Нажмите		для выбора программы P2 (или P3) в «Меню программ»
3.	Нажмите		для запуска программы P2 (или P3)
4.	Нажмите	или	для выбора ступени вентиляции





Изменение настроек:

1.	Нажмите		на 4 секунды для доступа к «Меню настроек»
2.	Нажмите	или	для выбора ступени вытяжной вентиляции
3.	Нажмите		для сохранения настроек
4.	Нажмите		для выбора настройки « Степень приточной вентиляции »
5.	Нажмите	или	для выбора ступени приточной вентиляции
6.	Нажмите		для сохранения настроек
7.	Нажмите		на 4 секунды для выхода из «Меню настроек» с сохраненными настройками



УПРАВЛЕНИЕ УРОВНЕМ ВЛАЖНОСТИ (P4)

Программа позволяет контролировать уровень влажности в помещении. Комфортный уровень влажности находится в диапазоне 40-65%. Достижение заданного уровня зависит от температуры и влажности за пределами помещения. Не рекомендуется использовать программу в теплую влажную погоду.

Запуск программы:

1.	Нажмите		на 4 секунды для доступа к «Меню программ»
2.	Нажмите		для выбора программы P4 в «Меню программ»
3.	Нажмите		для запуска программы P4
4.	Нажмите	 или 	для выбора ступени вентиляции





Изменение настроек:

1.	Нажмите		для выбора настройки «Уровень влажности» (rF)
2.	Нажмите	 или 	для выбора уровня влажности
3.	Через 20 секунд символ rF перестанет мигать, и настройки автоматически сохранятся. Программа автоматически начнет работать		





ТЕМПЕРАТУРНАЯ ПРОГРАММА (P5)

Вентиляционная панель Blizzard имеет три температурные программы: «Лето» (Su), «Автоматический нагрев» (HA) и «Постоянная температура» (Hc).

Запуск программы:

1.	Нажмите		на 4 секунды для доступа к «Меню программ»
2.	Нажмите		для выбора программы P5 в «Меню программ»
3.	Нажмите		для запуска программы P5
4.	Нажмите	 или 	для выбора ступени вентиляции

Изменение настроек:

1.	Нажмите		на 4 секунды для доступа к «Меню настроек»
2.	Нажмите	 или 	для выбора температурной программы («Лето» (Su), «Автоматический нагрев» (HA), «Постоянная температура» (Hc))
3.	Нажмите		для сохранения настроек (соответствующая пиктограмма продолжает мигать, введенное значение сохраняется)
4.	Нажмите		на 4 секунды для выхода из «Меню настроек» с сохраненными настройками

Программа «Лето» (Su)

Программа предназначена для использования вентиляционной панели Blizzard Lufttechnik летом. Она предотвращает попадание теплого воздуха в помещение. Длительная вентиляция осуществляется до тех пор, пока наружный приточный воздух холоднее комнатного вытяжного воздуха. Если приточный воздух становится теплее вы-тяжного, программа автоматически понижает интенсивность длительной вентиляции (du) до минимального значения, установленного пользователем (br). Вентиляционная панель Blizzard автоматически запускает программу «Лето» при включении программы P5.





Изменение настроек:

1.	Зайдите в программу «Лето» (Su), как указано выше		
2.	Нажмите		для доступа к «Меню настроек»
3.	Нажмите	 или 	для выбора ступени длительной вентиляции (du)
4.	Нажмите		для сохранения настроек (соответствующая пиктограмма продолжает мигать, введенное значение сохраняется)
5.	Нажмите		для выбора настройки «Степень минимальной вентиляции» (br)
6.	Нажмите	 или 	для выбора ступени минимальной вентиляции (br)
7.	Нажмите		для сохранения настроек (соответствующая пиктограмма продолжает мигать, введенное значение сохраняется)
8.	Нажмите		на 4 секунды для выхода из «Меню настроек» с сохраненными настройками

Программа «Автоматический нагрев» (HA)

Программа позволяет дополнительно подогревать приточный воздух до определенного значения температуры термостата. По умолчанию температура установлена на уровне 21°C. Значение температуры термостата можно задавать в диапазоне 18-24°C. Интенсивность вентиляции при работе этой программы не выше 4 ступени. Эта программа обеспечивает догрев до температуры термостата в зоне вентиляционной панели, но не предотвращает охлаждение воздуха в помещении по другим причинам (например, вследствие плохой теплоизоляции дома).

Изменение настроек:

1.	Установите программу «Автоматический нагрев» (HA), как указано выше. Для настройки температуры термостата выйдите из «Меню настроек» в «Меню программ»		
2.	Нажмите		для выбора настройки «Температура термостата»
3.	Нажмите	 или 	для выбора температуры термостата. Значок термометра соответствует температуре 21°C, вертикальные столбцы справа от значка соответствуют 22°C, 23°C, 24°C, вертикальные столбцы слева от значка соответствуют 18°C, 19°C, 20°C
4.	Через 20 секунд символ «Термостат» перестанет мигать, и настройки автоматически сохранятся. Программа автоматически начнет работать		
5.	Чтобы выключить программу «Автоматический нагрев» вручную*:		
6.	Нажмите		после чего символ HA изменится на Ho





7.	Чтобы включить программу «Автоматический нагрев» вручную заново:	
8.	Нажмите	 после чего символ No изменится на NA

* Включение и выключение программы производится в режиме настройки «Температуры термостата».

Программа «Постоянная температура» (Hc)

Программа управляет температурой приточного воздуха таким образом, чтобы обеспечить одинаковую температуру приточного и вытяжного воздуха. Если температура приточного воздуха ниже температуры вытяжного воздуха, вентиляционная панель Blizzard нагревает приточный воздух. Для избежания перегрева температура приточного воздуха ограничена 21°C. Эта программа уравнивает потери тепла только в вентиляционной панели, но не предотвращает охлаждение воздуха по другим причинам (например, вследствие плохой теплоизоляции дома).





Изменение настроек:

1.	Зайдите в программу «Постоянная температура» (Hc), как указано выше	
2.	Нажмите	 для выбора настройки « Степень длительной вентиляции » (du) или перехода к другой температурной программе Pr
3.	Нажмите	 или  для выбора степени длительной вентиляции (du)
4.	Нажмите	 для сохранения настроек
5.	Нажмите	 на 4 секунды для выхода из «Меню настроек» с сохраненными настройками



КОНТРОЛЬ CO2 И ЧИСТОТЫ ВОЗДУХА (P6) (ДЛЯ МОДЕЛИ EURHORIE)

Вентпанель Blizzard измеряет концентрацию CO₂ и изменяет интенсивность вентиляции при превышении заданных значений (600-1000 ppm).

Запуск программы:

1.	Нажмите	 на 4 секунды для доступа к «Меню программ»
2.	Нажмите	 для выбора программы P6 в «Меню программ»
3.	Нажмите	 для запуска программы P6
4.	Нажмите	 или  для выбора степени вентиляции

Изменение настроек:

1.	Нажмите	 для выбора настройки « Уровень чистоты » (ppm)
2.	Нажмите	 или  для выбора уровня чистоты
3.	Через 20 секунд символ ppm перестанет мигать, и настройки автоматически сохранятся. Программа автоматически начнет работать	

7 ОБСЛУЖИВАНИЕ СИСТЕМЫ

ЗАМЕНА ФИЛЬТРОВ

Вентиляционная панель Блицард Люфттехник оснащена устройством контроля чистоты фильтров. О предстоящей замене фильтра примерно за 18 дней до момента замены извещает звуковой сигнал. Чем ближе момент замены фильтра, тем чаще предупреждающие сигналы. Замена фильтра должна производиться, если сигнал звучит каждый час в течение

одной секунды. Кроме того, о необходимости замены фильтра сигнализируют мигающие перекрестные стрелки воздушного потока на дисплее. Благодаря своевременному предупреждению пользователь в состоянии своевременно заказать запасной фильтр. Вы можете выполнить замену фильтра без специальных инструментов. Меняйте всегда оба фильтра.



ВНИМАНИЕ!

При замене фильтра всегда выключайте панель. Эффективность теплосбережения панели зависит от пропускной способности обоих фильтров. Используйте только оригинальные фильтры, которые Вы можете заказать в компании Blizzard Lufttechnik.

Для обычного использования предназначен стандартный фильтр (класс G4). Для аллергиков можно установить приточный антиаллергенный фильтр (Класс F7). Если наружный воздух перенасыщен загрязняющими веществами (выхлопные газы, промышленные выбросы и др.) Вы можете установить приточный фильтр из активированного угля (F6).

СНЯТИЕ И УСТАНОВКА ФИЛЬТРОВ

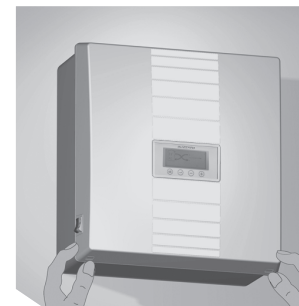

Выключите панель с помощью выключателя. Надавите большими пальцами на защелки на нижней стороне панели. Крышка должна выйти из своих креплений. Держа указательные пальцы на разделительной кромке между крышкой и корпусом, поднимите крышку вверх и снимите. После того, как Вы с помощью выключателя выключили панель, воздушный клапан должен закрыться.

9. Снятие крышки

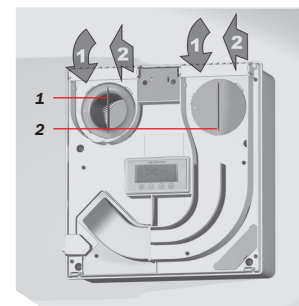

Закрывающую крышку и уплотнительное кольцо с помощью рукоятки поверните влево до метки (стрелка). Крышку и кольцо возьмите за ручку и аккуратно извлеките. Легким поворотом вытащите загрязненный фильтр из крышки и закрывающего кольца. При необходимости крышку и кольцо протрите влажной салфеткой.

1. Вытяжной фильтр
2. Приточный фильтр

10. Извлечение фильтра

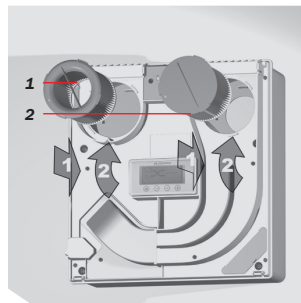

Установите новый фильтр. Вставьте вытяжной фильтр в закрывающее кольцо. Маркировка на закрывающем кольце должна соответствовать маркировке на промежуточной плате. Поверните закрывающее кольцо вправо и защелкните байонет. Необходимо правильно установить байонетное соединение. Закрывающая крышка приточного фильтра устанавливается аналогичным способом. Переустановка крышек невозможна.

1. Вытяжной фильтр
2. Приточный фильтр

11. Замена фильтра

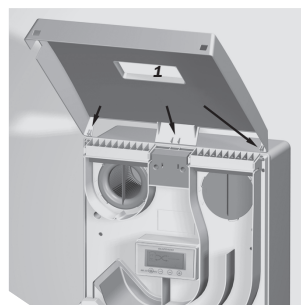

Наденьте крышку на панель. Точки вращения крышки должны быть на предусмотренных местах. Передняя кромка крышки двигается вниз, и штифты крышки в точках вращения защелкиваются. Крышка на точках вращения поворачивается вниз и ложится на панель.

1. Точки вращения крышки

12. Установка крышки

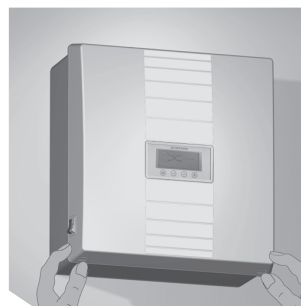

13. Закрытие крышки



ВНИМАНИЕ!

Панель теряет производительность, если положение закрывающей крышки и закрывающего кольца неправильное. Легким надавливанием на нижнюю кромку крышка закрывается. Должен произойти щелчок. Крышка не должна подниматься. Включите панель с помощью выключателя.

Антиаллергенный фильтр и фильтр из активированного угля устанавливаются только в область притока.

ЗАЩИТА ОТ ЗАМЕРЗАНИЯ

Вентиляционная система оснащена защитой от замерзания. При низких внешних температурах у панели автоматически срабатывает данная функция. Поэтому нет необходимости отключать панель Blizzard зимой. Если все же необходимо отключить панель, то сначала включите вентиляторы на полную мощность, чтобы удалить всю влагу из панели и лишь затем выключайте его.

Во время отопительного сезона в помещении, в котором установлена панель, рекомендуется поддерживать температуру на уровне 16-18°C, чтобы устройство постоянно не переходило на функцию защиты от замерзания или не выключалось. Чем выше температура воздуха в помещении, тем больше нагрузка на панель (должна больше рекуперировать тепла). К тому же этот диапазон температур оптимален для здоровья людей.

Для предотвращения обледенения теплообменника со стороны выхода вытяжного воздуха установлен датчик непрерывного мониторинга температуры. Если температура опускается ниже 2°C, то двигатель постепенно изменяет скорость вращения вентиляторов так, чтобы увеличился поток вытяжного воздуха, и теплообменник получил больше теплого воздуха. При этом повышение температуры происходит только в вытяжном воздухе. Через 3 минуты работы панели Blizzard Lufttechnik с повышением температуры до 4°C, она возвращается в свое обычное рабочее состояние. Если, несмотря на увеличение количества вытяжного воздуха, температура не превысила отметки 2°C, вентиляторы приточного и вытяжного воздуха отключаются. Как только температурный датчик зафиксирует 4°C, вентиляционная система продолжит свою работу в обычном режиме.

8 УСТРАНЕНИЕ НЕИСПРАВНОСТЕЙ

Выполните операции по устранению неисправностей последовательно в соответствии с таблицей, приступая к последующей операции, если предыдущая не привела к желаемому эффекту.

Вид неисправности	Последовательность проверки
Панель не работает	Проверьте электрическое подключение с помощью специалиста-электрика.
Воздушные клапаны не открываются	Выключите и включите панель. При необходимости повторите несколько раз. Очистите клапаны, если они забиты или загрязнены.
Панель начинает подавать звуковой сигнал	Замените фильтры.
Ошибочные уведомления на дисплее	Выключите панель и включите через 30 секунд.

9 СЕРТИФИКАЦИЯ. КОНТАКТ

Гарантийные обязательства указаны в Гарантийном талоне. Производитель предоставляет гарантию на отсутствие заводского брака, а также на безупречную работу оборудования при условии эксплуатации в соответствии с требованиями, изложенными в Техническом паспорте.

Сертификат №РОСС DE.AГ85.B 11607 выдан центром сертификации ООО «Технологии и Сервис».

Blizzard Lufttechnik GmbH, Neuer Wall 50, Hamburg, D-20354, Germany
 Büro Ost: Unter den Linden 21, Berlin, D-10117, Germany

Представительство Blizzard Lufttechnik GmbH в России и странах СНГ.
 Телефон: +7 495 22 11 911
 WWW.BLIZZARD-LT.RU

10 ГАРАНТИЙНЫЙ ТАЛОН

Уважаемый покупатель!

Благодарим Вас за покупку вентиляционной панели. Перед началом эксплуатации рекомендуем Вам ознакомиться с Техническим паспортом и инструкцией по эксплуатации.

ГАРАНТИЙНЫЕ ОБЯЗАТЕЛЬСТВА

Производитель вентиляционной панели предоставляет гарантию безупречной работы панели и ее компонентов, отсутствие заводских дефектов в течение следующего периода:

Наименование оборудования	Гарантийный срок

- ▶ При обнаружении производственного дефекта компания-продавец произведет ремонт или заменит оборудование на новое.

УСЛОВИЯ ДЕЙСТВИЯ ГАРАНТИИ

Производитель предоставляет гарантию на отсутствие заводского брака, а также безупречную работу вентиляционной панели при условии ее эксплуатации по назначению. Гарантийные обязательства не действуют в случае нарушения правил транспортировки и хранения оборудования, которые привели к его выходу из строя.

ПОРЯДОК СЕРВИСНОГО ОБРАЩЕНИЯ

- ▶ 1. Незначительную проблему Вы можете решить самостоятельно с помощью инструкции по эксплуатации.
- ▶ 2. Если проблему решить не удалось, обратитесь в компанию, которая продала и установила Вам оборудование.
- ▶ 3. Обратитесь в Представительство Blizzard Lufttechnik в России и СНГ по телефону +7 (495) 22 11 911, WWW.BLIZZARD-LT.RU

ОБОРУДОВАНИЕ

Тип оборудования:	
Заводской номер:	
Номер талона:	

ПОКУПАТЕЛЬ

Данные о покупателе:	
Адрес установки:	
Телефон:	
Подпись:	

ПРОДАВЕЦ

Название компании:	
Контактные данные:	
Дата продажи:	
Подпись:	

СЕРВИСНЫЕ ЗАПИСИ

Дата:	
Сервисная компания:	
Контакт сервисной компании:	
Подпись представителя сервисной компании:	
Подпись заказчика:	

BLIZZARD
LUFTECHNIK